

DAB+-Taschenradio mit Farbdisplay
Art. -Nr. 51608
Gebrauchsanweisung

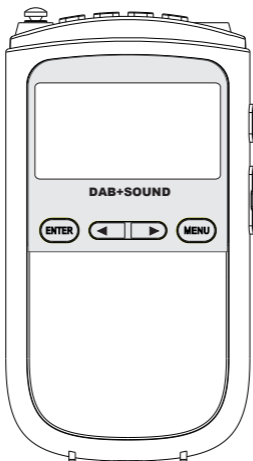

INHALTSVERZEICHNIS

GERÄTEÜBERSICHT	01
ERSTE SCHRITTE	03
DAB+ MODUS	04
FM MODUS	06
VOREINSTELLUNGEN SPEICHERN & ABRUFEN ...	07
SYSTEMEINSTELLUNGEN	08
Einstellung von Uhrzeit / Datum	08
Weckereinstellung	09
Einstellung des Schlaf-Timers	10
Einstellung der Hintergrundbeleuchtung	11
Spracheinstellung	11
Werkseinstellungen zurücksetzen	11
SW-Version	12
NUTZUNG DER ANTENNE	12
SPERRSCHALTER	12
REFERENZ FÜR DIE BATTERIEANZEIGE	13
TECHNISCHE DATEN	13
SICHERHEITSHINWEISE	14
RICHTLINIEN UND NORMEN	15
ENTSORGUNGSHINWEISE	16

GERÄTEÜBERSICHT

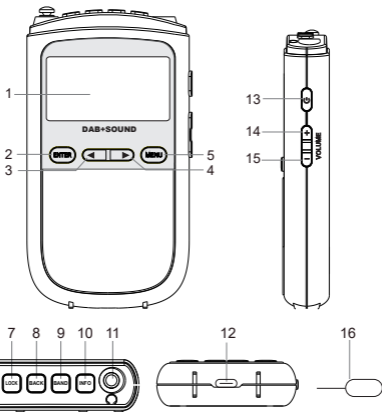

1. LCD-Farbdisplay

2. EINGABE

Drücken

- Bestätigung einer Aktion bei der Menüeinstellung
- Eingabe in die Liste "Voreinstellung abrufen"

Halten

- Eingabe in die Liste "Voreinstellung speichern"
- 3/4. Abstimmen runter / hoch

Navigieren

- Im Menü
- Beim Auswählen von Kanälen und Titeln

5. MENÜ

Drücken

- Menü öffnen
- Menü verlassen

6. Teleskopantenne

7. SPERREN

Halten

Alle Tasten des Radios sperren / entsperren

8. ZURÜCK: drücken, um das Menü zu verlassen

9. BAND

Drücken

Wechseln zwischen DAB+ und FM-Modus

Halten

Vollständige FM-Kanalsuche

10. INFO: drücken, um Kanalinformationen zu durchsuchen

11. Kopfhöreranschluss 3,5mm

12. DC 5V EINGANG: Stromverbindung für USB Type-C Ladekabel

13.

Drücken

DAB+ / FM Radio Standby-Modus





Halten

Zum Ein- / Ausschalten

14/15. +/-: drücken oder halten, um die Lautstärke zu erhöhen / verringern

16. Reset-Stift: Verwenden Sie den Stift, um die Funk-Reset-Taste zu aktivieren, die sich in der Öffnung unten an der Kopfhörerbuchse befindet (11).

ERSTE SCHRITTE

1. Drücken Sie lange auf die Taste "  ", um das Gerät einzuschalten und in den Uhrenmodus zu wechseln, um die Zeit anzuzeigen. Um die Zeit einzustellen, beziehen Sie sich bitte auf das Kapitel "Zeiteinstellung", um die detaillierten Anweisungen zu befolgen.
2. Um das Gerät auszuschalten, drücken Sie die Taste "  " erneut lange.
3. Im Uhrenmodus drücken Sie kurz die Taste "  ", um das "DAB+" Auto-Scanning zu aktivieren und die zuletzt abgestimmte Frequenz zu betreten, bevor das Gerät ausgeschaltet wird.
4. Drücken Sie die Taste "", um zwischen DAB+ und FM-Radio zu wechseln.
5. Nach dem Hören drücken Sie kurz die Taste "  ", um in den Standby-Modus zu wechseln und die aktuelle Zeit anzuzeigen.
6. Wenn kein nächster Schritt unternommen wird, wird die Hintergrundbeleuchtung ausgeschaltet und tritt in den Energiesparmodus ein, ohne dass die Zeitinformationen auf dem Bildschirm angezeigt werden. Drücken Sie eine beliebige Taste, um den Bildschirm aufzuwecken.

Hinweis: Wenn Sie das Radio ausschalten, werden die Uhr- und Weckinformationen gelöscht und müssen





beim nächsten Einschalten erneut eingerichtet werden.

Hinweis

Nach dem erstmaligen Einschalten des Geräts wechselt das Gerät automatisch in den DAB+ Modus und führt eine vollständige Sendersuche durch.

DAB+ MODUS

Wählen Sie das DAB+ Radio

1. Drücken Sie lange auf die Taste "  ", um das Radio einzuschalten, der LCD-Farbbildschirm zeigt die Uhrzeit und das Datum an.
2. Kurz drücken Sie "  ", um in den DAB+ Modus zu gelangen. Es startet automatisch die Sendersuche und betritt den zuletzt eingestellten Kanal, bevor das Radio ausgeschaltet wird.
3. Das Farbdisplay zeigt den Namen des aktuell ausgewählten Senders. Drücken Sie die Tasten " /  " um die Liste der verfügbaren Sender anzuzeigen.
4. Drücken Sie die Taste "  ", um den Sender auszuwählen. Beim Abspielen von DAB+ drücken Sie die Taste "INFO", um Informationen über DAB+ Programme anzusehen.

DAB-Einstellungen

Im DAB+ Modus drücken Sie die Taste "MENU", um in die DAB+ Einstellungen zu gelangen.

1. **Vollständiger Scan:** Im Bildschirm <Vollständiger Scan> drücken Sie die Taste "  ", um alle

Frequenzen zu scannen. Alle empfangenen Sender werden in der DAB-Programmliste in alphabetischer Reihenfolge der Kurzbezeichnungen gespeichert.

(Wenn die DAB-Programmliste leer ist, wird der DAB-Modus immer im DAB-Menümodus angezeigt.)

2. Manuelle Einstellung: Im Bildschirm <Manuelle Einstellung> drücken Sie die Taste "ENTER", um in die Einstellung "Manuelle Einstellung" zu gelangen.

Drücken "◀" oder "▶" um das Band auszuwählen. Dann drücken Sie die Taste "ENTER", um zu bestätigen und in den manuellen Empfang zu gelangen, der Bildschirm zeigt die Signalstärke.

Drücken Sie "MENU", um zurückzukehren.

3. DRC: Im Bildschirm <DRC> drücken Sie die Taste "ENTER", um in die DRC-Einstellung zu gelangen.

Drücken Sie "◀" oder "▶" um <DRC Niedrig>, <DRC Hoch>, <DRC Aus> auszuwählen, und dann drücken Sie "ENTER", um die Einstellungen zu speichern.











4. Inaktive Sender: Auf dem Bildschirm <Inaktive Sender> drücken Sie die Taste "ENTER", um die Einstellung für "Prune" zu betreten. Drücken Sie "◀" oder "▶", um <Ja> oder <Nein> auszuwählen.

Wählen Sie "Ja", um die ungültigen Programme in der DAB-Liste zu löschen.

Hinweis: Ungültige Programme sind solche, die keine Sender oder schwache Radiosignale auf der lokalen Empfangsfrequenz haben.

FM MODUS

Wählen Sie das FM-Radio

1. Drücken Sie lange auf die Taste "  ", um das Radio einzuschalten. Der LCD-Farbbildschirm zeigt die Uhrzeit- und Datumsinformationen an.
 2. Drücken Sie kurz die Taste "  ", um automatisch in den DAB+ Radiomodus zu gelangen.
 3. Drücken Sie die Taste "  ", um zum FM-Modus zu wechseln.
 4. Drücken Sie die Taste "  " etwa 2 Sekunden lang, um die automatische Kanalsuche zu starten. Die gefundenen Stationen werden automatisch in der Favoritenliste (Voreinstellungsliste) gespeichert. Die erste gefundene Station wird gespielt.
 5. Verwenden Sie die Tasten "  /  ", um manuell nach Stationen zu suchen: Drücken Sie kurz die Taste "  " oder "  ", um jedes Mal mit 0,05MHz abzustimmen; halten Sie die Tasten "  " oder "  " 2 Sekunden lang gedrückt, um nach Stationen zu suchen. Die Suche stoppt, wenn eine Station empfangen wird.
- HINWEIS:** Wenn kein Signal erkannt wird, müssen Sie möglicherweise Ihr Radio an einen besseren Empfangsort anpassen. Drücken Sie dann die Scantaste, um die Suche zu wiederholen.
6. Beim Abspielen von FM drücken Sie die Taste

"INFO", um Informationen über FM-Programme anzuzeigen.

FM-Einstellungen

Im FM-Modus drücken Sie die Taste "MENU", um in die FM-Einstellungen zu gelangen.

1. Scaneinstellung: Im Bildschirm <Scaneinstellung> drücken Sie die Taste "ENTER", um auf die "Scaneinstellung" zuzugreifen. Drücken Sie "◀" oder "▶", um <ALLE Stationen> oder <Nur starke Stationen> auszuwählen, dann drücken Sie "ENTER", um die Einstellungen zu speichern.





2. Audioeinstellung: Im Bildschirm <Audioeinstellung> drücken Sie die Taste "ENTER", um auf die "Audioeinstellung" zuzugreifen. Drücken Sie "◀" oder "▶", um <Stereo erlaubt> oder <Erzwungenes Mono> auszuwählen, wählen Sie den gewünschten Audiomodus und drücken Sie "ENTER", um die Einstellungen zu speichern.

DAB+ / FM-Stationen speichern





40 DAB+ und 40 FM-Stationen können im Gerät gespeichert werden. Die Stationen werden in zwei unabhängigen Stationslisten getrennt für DAB+ und FM-Stationen gespeichert.

Voreinstellung speichern



1. Wählen Sie die Station (DAB+ oder FM), die Sie speichern möchten.

2. Drücken Sie lange auf die Taste "  " bis die Liste "Voreinstellung speichern" angezeigt wird.
3. Drücken Sie kurz "  " oder "  " um den Speicherplatz der Voreinstellung (1-40) auszuwählen.
4. Drücken Sie kurz die Taste "  " um die Auswahl zu bestätigen.



Voreinstellung abrufen

1. Schalten Sie das Gerät ein und wählen Sie zwischen DAB+ und FM.
2. Kurz drücken Sie die Taste "  ", und der Bildschirm zeigt "Voreinstellung abrufen" an.
3. Kurz drücken Sie "  " oder "  " um den gewünschten Speicherort (1-40) auszuwählen.
4. Drücken Sie kurz die Taste "  ", um die Auswahl zu bestätigen.



SYSTEMEINSTELLUNGEN



Das Menü kann im DAB+ und FM-Modus aufgerufen werden. Drücken Sie die MENÜ-Taste, um die Systemeinstellungen zu starten. Drücken Sie "  " oder "  ", um den gewünschten Menüpunkt auszuwählen, dann drücken Sie "  " um zu bestätigen.



1. Einstellung von Uhrzeit / Datum



Wählen Sie den Menüpunkt <Uhrzeit / Datum> und drücken Sie "  " um die Einstellung von Uhrzeit und Datum zu öffnen. Drücken Sie "  " oder "  " um <Uhrzeit/Datum einstellen>, <12/24 Stunden

einstellen>, <Datumsformat einstellen> oder <Automatisch aktualisieren> auszuwählen, dann drücken Sie "  " um zu setzen.

<Uhrzeit/Datum einstellen>: Drücken Sie "  " oder "  " um die Uhrzeit / das Datum nacheinander einzustellen, und drücken Sie "  " um zu speichern.



<12/24 Stunden einstellen>: Drücken Sie "  " oder "  " um <24 Stunden>, <12 Stunden> auszuwählen, und drücken Sie "  " um zu speichern.



<Datumsformat einstellen>: Drücken Sie "  " oder "  " um <TT-MM-JJJJ>, <MM-TT-JJJJ>, <JJJJ-MM-TT> auszuwählen, drücken Sie "  " um zu speichern.



<Automatisch aktualisieren>: Drücken Sie "  " oder "  " um <Keine Aktualisierung>, <Von Beliebig>, <Von DAB>, <Von FM> auszuwählen, drücken Sie "  " um die Einstellung zu speichern.

2. Weckereinstellung

Wählen Sie den Menüpunkt <Wecker einrichten> und drücken Sie die Taste "  " um die Einstellung zu öffnen.



<Wecker 1/2 einrichten>: Drücken Sie "  " oder "  " um Wecker 1 oder Wecker 2 auszuwählen, und drücken Sie "  " um die Auswahl zu bestätigen.



<Wecker AN/AUS>: Drücken Sie "  " oder "  " um auszuwählen, ob der Wecker AUS oder AN ist und drücken Sie "  " um zu bestätigen und zum nächsten Schritt zu gelangen.

<Weckzeit>: Drücken Sie " " oder " " um den Wecker einzustellen und drücken Sie " " um zu bestätigen und zum nächsten Schritt zu gelangen.

<Weckfrequenz>: Drücken Sie " " oder " " um die Frequenz des Klingeltons auszuwählen:

<Einmal>, <Täglich>, <Wochentage> oder <Wochenenden>, und drücken Sie " " um zu bestätigen und zum nächsten Schritt zu gelangen.



<Dauer>: Drücken Sie " " oder " " um die Dauerzeit des Weckers auszuwählen: <15 Min>, <30 Min>, <45 Min>, <60 Min>, <90 Min> und drücken Sie " " um zu bestätigen und zum nächsten Schritt zu gelangen.

<Quelle des Weckers>: Drücken Sie " " oder " " um die Klingeltonquelle des Weckers auszuwählen: <Summer>, <DAB> oder <FM> und drücken Sie " " um zu bestätigen und zum nächsten Schritt zu gelangen.

3. Einstellung des Schlaf-Timers

Der Schlaf-Timer versetzt das Radio nach einer ausgewählten Zeit in den Standby-Modus. Der Schlaf-Timer kann zwischen 15 und 90 Minuten eingestellt werden.

1. Wählen Sie den Menüpunkt <Schlafzeit einstellen> und drücken Sie die Taste " " um die Einstellung zu öffnen.



2. Drücken Sie " " oder " " um <AUS>, <15 Min>, <30 Min>, <45 Min>, <60 Min>, <90 Min>

auszuwählen, drücken Sie die Taste "  " um die Einstellung zu speichern.

Hinweis: Nachdem der Schlaf-Timer eingestellt ist, erscheint das Countdown-Symbol in der rechten unteren Ecke des LCD-Displays.

4. Einstellung der Hintergrundbeleuchtung



Wählen Sie den Menüpunkt <Hintergrundbeleuchtung> und drücken Sie die Taste "  ", um die Einstellung zu öffnen.

1. Drücken Sie "  " oder "  ", um die Dauer der Zeitanzeige einzustellen: <Kein Timeout>, <10 Sek>, <30 Sek>, <1 Min>, <3 Min>, <5 Min>.

2. Drücken Sie die Taste "  ", um die Einstellung zu speichern.



5. Spracheinstellung

Wählen Sie den Menüpunkt <Sprache> und drücken Sie die Taste "  ", um die Einstellung zu öffnen.

1. Drücken Sie "  " oder "  ", um die Sprache auszuwählen: <English>, <Deutsch> German, <Italiano> Italian, <Français> French. Standardmäßig ist <Englisch>.

2. Drücken Sie die Taste "  ", um zu bestätigen und zu speichern.

6. Werkseinstellungen zurücksetzen

Wählen Sie den Menüpunkt <Werkseinstellungen zurücksetzen>, drücken Sie "  " oder "  " um "Ja" oder "Nein" zu wählen. Wenn Sie "Ja" wählen, werden alle Zustände des Radios auf den

Standardzustand der Werkseinstellungen zurückgesetzt.

7. SW-Version

Wählen Sie den Menüpunkt <SW-Version>, drücken Sie die Taste " **ENTER** ", um die Softwareversionsnummern anzuzeigen. Drücken Sie die MENÜ-Taste, um zu beenden.

NUTZUNG DER ANTENNE

Beim Hören von FM-Radio verwendet dieses Radio eine Teleskopantenne, um FM-Radiosignale zu empfangen. Bitte ziehen Sie die Antenne vor dem Hören heraus, um den besten Signalempfang zu gewährleisten.

Hinweis: Das Sendesignal in Stahlgebäuden und Hochhäusern kann etwas abgeschirmt sein. Es wird empfohlen, das Radio in der Nähe von Fenstern zu verwenden, um das Hören zu verbessern.



SPERRSCHALTER

1. Drücken Sie lange den "LOCK"-Knopf, um das "Sperrsymbol" auf dem Display blinken zu lassen, dann werden alle anderen Knöpfe nicht funktionieren.
2. Um die Sperrfunktion zu deaktivieren, drücken Sie einfach lange den "Lock"-Knopf, um das "Entsperrsymbol" auf dem Display blinken zu lassen.

REFERENZ FÜR DIE BATTERIEANZEIGE

1. Während des Ladevorgangs zeigt die Batterie den Ladezustand an und die Ladeanzeige bleibt blau.
2. Nach vollständiger Aufladung zeigt die Batterie voll an und stoppt den Ladevorgang, und die Ladeanzeige erlischt.
3. Bitte verwenden Sie einen 5V/1A Netzadapter, um das Gerät zu laden. Es dauert etwa 2 Stunden, um vollständig zu laden.
4. Referenz für die Batterieanzeige:

a. 100% für 3 Balken Energie



b. 75% für 2 Balken Energie



c. 50% für 1 Balken Energie



d. 25% für 0 Balken Energie.



e. <3% für 0 Balken Energie und blinkende Batterieanzeige



TECHNISCHE DATEN

Änderungen in der Technik und Fehler vorbehalten.

Die Maße sind ungefähr.

- DAB / DAB+ Frequenz: 174-240MHz
- FM-Frequenz: 87,5-108MHz
- Stromversorgung: USB Type-C (DC 5V/1A)
- Batterie: Eingebaute wiederaufladbare

Li-Polymer-Batterie (3,7V, 900mAh), Gewicht ca. 15,7G

- Lautsprecher: Ausgangsleistung 1W x 1 RMS
- Maximaler Stromverbrauch: $\leq 300\text{mAh}$
- Maximale Ausgangsleistung: $\geq 0,5\text{W}$
- Audioanschluss: 3,5mm Kopfhörerbuchse
- Antenne: Teleskopantenne ca. 27cm
- Geräteabmessungen: 58x105x18 mm (BxHxT)
- Gerätegewicht: Ca. 89,5G

SICHERHEITSHINWEISE

1. Vermeiden Sie heftige Stöße oder den Fall auf den Boden.
2. Nicht in direktem Sonnenlicht, bei hohen Temperaturen oder in feuchten Umgebungen platzieren.
3. Bitte halten Sie sich während der Benutzung von Flammen und hohen Temperaturen fern.
4. Wenn Fremdkörper in das Gerät gelangen, lassen Sie dieses bitte vor der Benutzung von qualifiziertem Wartungspersonal überprüfen.
5. Bitte ziehen Sie das USB-Ladekabel ab, wenn es längere Zeit nicht benutzt wird.
6. Bei der Reinigung des Gehäuses verwenden Sie ein weiches Tuch mit einer feuchten Reinigungslösung. Verwenden Sie keinen Alkohol und andere starke Lösungsmittel zur Reinigung.

7. In trockenen und kalten Jahreszeiten können chemische Fasern und andere Gegenstände, die leicht statische Elektrizität erzeugen, die sensiblen Geräte im Inneren des Radios beeinträchtigen oder beschädigen. Das Radio verfügt über einen entsprechenden Schutz, aber bitte versuchen Sie Reibung mit den oben genannten Gegenständen zu vermeiden.

RICHTLINIEN UND NORMEN

Richtlinien und Normen

Dieses Gerät entspricht folgenden Richtlinien:

- EMV-Richtlinie 2014/30/EU
- Funkanlagenrichtlinie (RED) 2014/53/EU
- RoHS-Richtlinie 2011/65/EU (RoHS 2,0) und ihrer Änderungsrichtlinie (EU)2015/863



Konformitätserklärung

Die EUROtops Versand GmbH erklärt hiermit, dass der Artikel 51608 DAB+-Taschenradio mit Farbdisplay den wesentlichen Anforderungen und sonstigen einschlägigen Bestimmungen der RED-Richtlinie 2014/53/EU entspricht.

Eine Kopie der datierten und unterzeichneten Konformitätserklärung ist auf Verlangen erhältlich über:

Eurotops Versand GmbH

Elisabeth-Selbert-Straße 3
40764 Langenfeld, Deutschland
Tel: +49-(0)2173-9246888
Telfax: +49-(0)2173-9990447
Email: info@eurotops.de

ACHTUNG!!!

Ein Umtausch ist nicht möglich, wenn das Produkt durch unsachgemäßen Gebrauch beschädigt wurde.

ENTSORGUNG:

Das Verpackungsmaterial ist wiederverwertbar. Entsorgen Sie die Verpackung umweltgerecht und führen Sie sie der Wertstoffsammlung zu.



Entsorgen Sie den Artikel und die Batterien umweltgerecht, wenn Sie sich von ihm trennen möchten. Das Gerät und die Batterien gehören nicht in den Hausmüll. Entsorgen Sie sie bei einem

Recyclinghof für elektrische und elektronische Altgeräte. Nähere Informationen erhalten Sie bei Ihrer örtlichen Gemeindeverwaltung. Entfernen Sie zuvor die Batterien.

Eurotops Versand GmbH
Elisabeth-Selbert-Straße 3
40764 Langenfeld, Duitland

Bei technischen Fragen wenden Sie sich bitte
in Deutschland an die 02173-9246888*
oder info@eurotops.de
in Österreich an die 0800 321 768**
oder info@eurotops.at

in der Schweiz an die 071 274 68 06
oder info@eurotops.ch

Bei ggf. erforderlicher Rücksendung der Ware
adressieren Sie diese bitte an die auf Ihrer
Rechnung stehende Retourenadresse.

*Rufnummer zum Ortstarif

**Kostenfrei innerhalb Österreichs

© 01.03.2024 Nur für die private und die beschriebene
Anwendung.

Radio de Poche DAB+ avec écran en couleur

Réf. 51608

Manuel d'instructions

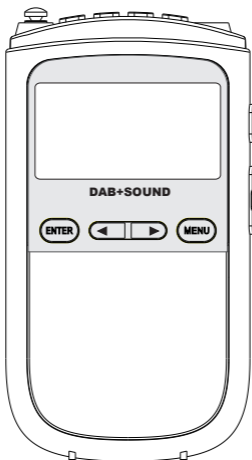
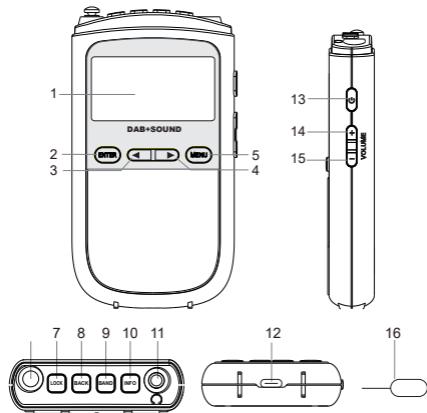

TABLE DES MATIÈRES

VUE D'ENSEMBLE DE L'APPAREIL	18
POUR COMMENCER	20
MODE DAB+	21
MODE FM	23
ENREGISTREMENT & RAPPEL DES PRÉSÉLECTIONS	25
RÉGLAGE DU SYSTÈME	25
Réglage de l'heure et de la date	26
Réglage de l'alarme	26
Réglage du Minuteur de Sommeil	27
Réglage du rétroéclairage	28
Régler de la langue	28
Réinitialisation d'usine	28
Version du Logiciel	29
UTILISATION DE L'ANTENNE	29
COMMUTATEUR DE VERROUILLAGE	29
RÉFÉRENCE DE L'INDICATEUR DE BATTERIE	30
CARACTERISTIQUES TECHNIQUES	31
CONSIGNES DE SECURITE	31
DIRECTIVES ET NORMES	32
COLLECTE ET TRAITEMEN	33

VUE D'ENSEMBLE DE L'APPAREIL



1. Affichage couleur LCD

2. ENTRER

Appuyer

- Confirmation d'une action dans le réglage du menu
- Entrer dans la liste de " Rappel des présélections "

Maintenir

- Entrer dans la liste de "Enregistrement des présélections"

3/4. Réglage bas/haut

Naviguer

- Dans le menu
- Lors de la sélection des chaînes et des titres

5. MENU:

Appuyer

- Ouvrir le menu
- Quitter le menu

6. Antenne télescopique

7. Verrouiller

Maintenir

Verrouiller / Déverrouiller tous les boutons de la radio

8. RETOUR: appuyer pour sortir du menu

9. BANDE

Appuyer

Basculer entre les modes DAB+ et FM

Maintenir

Recherche complète des chaînes FM

10. INFO: appuyez pour parcourir les informations des chaînes

11. Prise pour écouteurs 3,5 mm

12. DC 5V IN : Connexion d'alimentation pour le câble de charge USB Type-C

13. 

Appuyer

Mode veille radio DAB + /FM





Maintenir

Pour allumer / éteindre

14/15. + / -: appuyez ou maintenez le bouton pour augmenter/diminuer le volume

16. Broche de réinitialisation : utilisez la broche pour activer le bouton de réinitialisation de la radio caché dans le trou au bas de la prise du casque (11).

POUR COMMENCER

1. Appuyez longuement sur le bouton "  " pour allumer l'appareil et entrer en mode horloge pour afficher l'heure. Pour régler l'heure, veuillez vous référer au chapitre "Réglage de l'heure" pour suivre les instructions détaillées.
2. Pour éteindre l'appareil, appuyez longuement à nouveau sur le bouton "  "
3. En mode horloge, appuyez brièvement sur le bouton "  " pour activer la numérisation automatique "DAB+" et entrer la dernière fréquence syntonisée avant que l'appareil ne soit éteint.
4. Appuyez sur le bouton "  " pour basculer entre les modes radio DAB+ et FM.
5. Après avoir fini d'écouter, appuyez brièvement sur le bouton "  " pour entrer en mode veille et afficher l'heure actuelle.
6. Si aucune étape suivante n'est entreprise, le rétroéclairage s'éteindra et entrera en mode d'économie d'énergie faible sans que les informations de temps soient affichées à l'écran. Appuyez sur n'importe quelle touche pour réveiller l'écran.





Remarque: Si vous éteignez la radio, les informations d'horloge et d'alarme seront effacées et devront être reconfigurées lors de la prochaine mise sous tension.

Nota

Après avoir allumé l'appareil pour la première fois, celui-ci passe automatiquement en + mode DAB et effectue une recherche complète des stations.

MODE DAB+

Sélectionner la radio DAB+

1. Appuyez longuement sur le bouton "  " pour allumer la radio, l'écran couleur LCD affichera les informations de l'heure et de la date.
2. Appuyez brièvement sur "  " pour entrer en mode DAB+. Il commencera à numériser automatiquement les stations et entrera le dernier canal syntonisé avant que la radio ne soit éteinte.
3. L'affichage couleur montre le nom de la station actuellement sélectionnée. Appuyez sur les boutons "  /  " pour voir la liste des autres stations disponibles.
4. Appuyez sur le bouton "  " pour sélectionner la station. Lors de la lecture de DAB+, appuyez sur le bouton "INFO" pour voir les informations sur les programmes DAB+.

Configuration de DAB

En mode DAB+, appuyez sur le bouton "MENU" pour entrer dans la configuration DAB+.

1. Balayage complet: Dans l'écran <Balayage complet>, appuyez sur le bouton "ENTER" pour numériser toutes les fréquences. Toutes les stations reçues sont enregistrées dans la liste des programmes DAB dans un ordre alphabétique de libellés courts. (Si la liste des programmes DAB est vide, le mode DAB sera toujours affiché en mode menu DAB.)

2. Syntonisation manuelle : Dans l'écran <Syntonisation manuelle>, appuyez sur le bouton "ENTER" pour entrer dans le réglage "Syntonisation manuelle". Appuyez sur "◀" ou "▶" pour sélectionner la bande. Puis appuyez sur le bouton "ENTER" pour confirmer et entrer en réception manuelle, l'écran montrera la force du signal. Appuyez sur "MENU" pour revenir.





3. DRC : Dans l'écran <DRC>, appuyez sur le bouton "ENTER" pour entrer dans le réglage "DRC". Appuyez sur "◀" ou "▶" pour sélectionner <DRC Faible>, <DRC Élevé>, <DRC Désactivé>, puis appuyez sur "ENTER" pour sauvegarder les réglages.

4. Élaguer : Dans l'écran <Élaguer>, appuyez sur le bouton "ENTER" pour entrer dans le réglage "Élaguer". Appuyez sur "◀" ou "▶" pour sélectionner <NON> ou <OUI>. Sélectionnez "OUI" pour effacer les programmes invalides dans la liste DAB.







Remarque: Si aucun signal n'est détecté, vous devrez peut-être ajuster votre radio à un meilleur emplacement de réception.

MODE FM

Sélectionner la radio DAB

1. Appuyez longuement sur le bouton "  " pour allumer la radio. L'écran couleur LCD affichera les informations de l'heure et de la date.
2. Appuyez brièvement sur le bouton "  " pour entrer automatiquement en mode radio DAB+.
3. Appuyez sur le bouton "" pour passer en mode FM.
4. Appuyez longuement sur le bouton "" pendant environ 2 secondes pour démarrer la recherche automatique des canaux.

Les stations trouvées sont automatiquement enregistrées dans la liste des favoris (liste de présélections). La première station trouvée est jouée.





5. Utilisez les boutons "  /  " pour rechercher manuellement des stations : Appuyez brièvement sur le bouton "  " ou "  " pour syntoniser avec 0,05MHZ à chaque fois ; appuyez longuement sur les boutons "  " ou "  " pendant 2 secondes pour rechercher des stations. La recherche s'arrêtera lorsqu'une station sera reçue.





REMARQUE : Si aucun signal n'est détecté, vous devrez peut-être ajuster votre radio à un meilleur emplacement de réception. Puis, appuyez sur le bouton de recherche pour répéter la recherche.

6. Lors de l'écoute de la FM, appuyez sur le bouton "INFO" pour consulter les informations sur les programmes FM.

Configuration FM

En mode FM, appuyez sur le bouton "MENU" pour entrer dans la Configuration FM.

1. Paramètre de recherche : Dans l'écran <Paramètre de recherche>, appuyez sur le bouton "  "pour accéder au "Paramètre de recherche". Appuyez sur "  "ou"  "pour sélectionner <Toutes les stations> ou <Seulement les stations fortes>, puis appuyez sur"  "pour sauvegarder les paramètres.

2. Paramètre audio : Dans l'écran <Paramètre audio>, appuyez sur le bouton "  "pour accéder au "Paramètre audio". Appuyez sur"  "ou"  " pour sélectionner <Stéréo autorisé> ou <Mono forcé>, sélectionnez le mode audio désiré et appuyez sur"  "pour sauvegarder les paramètres.

Sauvegarder les stations DAB+ / FM

40 stations DAB+ et 40 stations FM peuvent être mémorisées dans l'appareil. Les stations sont

mémorisées dans deux listes de stations indépendantes, séparément pour les stations DAB et FM.

Enregistrer en présélection

1. Sélectionnez la station (DAB+ ou FM) que vous souhaitez enregistrer.
2. Appuyez longuement sur le bouton "**ENTER**" jusqu'à ce que la liste "Enregistrer en présélection" s'affiche.
3. Appuyez brièvement sur "**◀**" ou "**▶**" pour sélectionner l'emplacement de mémoire de présélection (1-40).
4. Appuyez brièvement sur le bouton "**ENTER**" pour confirmer la sélection.





Rappel de présélection



1. Allumez l'appareil et sélectionnez le mode de bande entre DAB+ et FM.
2. Appuyez brièvement sur le bouton "**ENTER**", et l'écran affichera "Rappel de présélection".
3. Appuyez brièvement sur "**◀**" ou "**▶**" pour sélectionner l'emplacement de mémoire désiré (1-40).
4. Appuyez brièvement sur le bouton "**ENTER**" pour confirmer la sélection.



RÉGLAGE DU SYSTÈME



Le menu peut être accédé en mode DAB+ et FM. Appuyez sur le bouton MENU pour démarrer les réglages du système. Appuyez sur "**◀**" ou "**▶**" pour sélectionner l'élément de menu désiré, puis appuyez sur "**ENTER**" pour confirmer.



1. Réglage de l'heure et de la date

Sélectionnez l'élément de menu <Heure / Date> et appuyez sur "  " pour accéder au réglage de l'heure et de la date. Appuyez sur "  " ou "  " pour sélectionner <Réglage Heure/Date>, <Réglage 12/24 Heures>, <Format de la Date> ou <Mise à Jour Automatique>, puis appuyez sur "  " pour régler.

<Réglage Heure/Date> : Appuyez sur "  " ou "  " pour régler l'heure / la date un par un, et appuyez sur "  " pour sauvegarder.



<Réglage 12/24 Heures> : Appuyez sur "  " ou "  " pour sélectionner <24 Heures>, <12 Heures>, et appuyez sur "  " pour sauvegarder.



<Format de la date> : Appuyez sur "  " ou "  " pour sélectionner <JJ-MM-AAAA>, <MM-JJ-AAAA>, <AAAA-MM-JJ>, Appuyez sur "  " pour sauvegarder.



<Mise à Jour Automatique> : Appuyez sur "  " ou "  " pour sélectionner <Pas de Mise à Jour>, <De N'importe>, <De DAB>, <De FM>, appuyez sur "  " pour sauvegarder le réglage.



2. Réglage de l'alarme



Sélectionnez l'élément de menu <Configuration de l'Alarme> et appuyez sur le bouton "  " pour accéder au réglage.



<Configuration Alarme 1/2> : Appuyez sur "  " ou "  " pour sélectionner l'alarme 1 ou l'alarme 2, et appuyez sur "  " pour confirmer la sélection.

<Alarme ON/OFF> : Appuyez sur " " ou " " pour sélectionner si l'alarme est désactivée ou activée et appuyez sur " " pour confirmer et accéder à l'étape suivante.

<Heure de l'alarme> : Appuyez sur " " ou " " pour régler l'alarme et appuyez sur " " pour confirmer et accéder à l'étape suivante.

<Fréquence de l'alarme> : Appuyez sur " " ou " " pour sélectionner la fréquence de la sonnerie: <Une fois>, <Quotidien>, <Jours de semaine> ou <Week-ends>, et appuyez sur " " pour confirmer et accéder à l'étape suivante.

<Durée> : Appuyez sur " " ou " " pour sélectionner la durée de l'alarme : <15 Min>, <30 Min>, <45 Min>, <60 Min>, <90 Min> et appuyez sur " " pour confirmer et accéder à l'étape suivante.

<Source de l'alarme> : Appuyez sur " " ou " " pour sélectionner la source de la sonnerie de l'alarme : <Buzzer>, <DAB> ou <FM> et appuyez sur " " pour confirmer et accéder à l'étape suivante.

3. Réglage du Minuteur de Sommeil

Le minuteur de sommeil met la radio en mode veille après un temps sélectionné. Le minuteur de sommeil peut être réglé entre 15 et 90 minutes.

1. Sélectionnez l'élément de menu <Régler le temps de sommeil> et appuyez sur le bouton " " pour accéder au réglage.

2. Appuyez sur " ◀ " ou " ▶ " pour sélectionner <OFF>, <15 Min>, <30 Min>, <45 Min>, <60 Min>, <90 Min>, appuyez sur le bouton " ENTER " pour sauvegarder le réglage.

Note : après le réglage du minuteur de sommeil, l'icône du compte à rebours apparaîtra en bas à droite de l'écran LCD.

4. Réglage du Rétroéclairage

Sélectionnez l'élément de menu <Rétroéclairage> et appuyez sur le bouton " ENTER " pour accéder au réglage.

1. Appuyez sur " ◀ " ou " ▶ " pour régler la durée d'affichage du temps : <Pas de Timeout>, <10 Sec>, <30 Sec>, <1 Min>, <3 Min>, <5 Min>.

2. Appuyez sur le bouton " ENTER " pour sauvegarder le réglage.

5. Réglage de la Langue

Sélectionnez l'élément de menu <Langue> et appuyez sur le bouton " ENTER " pour accéder au réglage.

1. Appuyez sur " ◀ " ou " ▶ " pour sélectionner la langue : <English>, <Deutsch> German, <Italiano> Italian, <Français> French. Par défaut c'est <Anglais>.

2. Appuyez sur le bouton " ENTER " pour confirmer et sauvegarder.

6. Réinitialisation d'usine

Sélectionnez l'élément de menu <Réinitialisation d'Usine>, Appuyez sur " ◀ " ou " ▶ " pour choisir "Oui" ou "Non". Si vous choisissez "Oui",

tous les états de la radio seront restaurés aux paramètres d'usine par défaut.

7. Version du Logiciel

Sélectionnez l'élément de menu <Version du Logiciel>, appuyez sur le bouton " **ENTER** " pour afficher les numéros de version du logiciel. Appuyez sur le bouton MENU pour sortir.

UTILISATION DE L'ANTENNE

Lors de l'écoute de la radio FM, cette radio utilise une antenne télescopique pour recevoir les signaux radio FM, veuillez déployer l'antenne avant d'écouter pour une meilleure réception du signal.

Remarque: Le signal de diffusion dans les bâtiments en acier et les immeubles de grande hauteur peut être quelque peu bloqué. Il est recommandé d'utiliser la radio à proximité des fenêtres pour améliorer l'écoute.



COMMUTATEUR DE VERROUILLAGE

1. Appuyez longuement sur le bouton "VERROUILLAGE" pour faire clignoter "l'icône de verrouillage" sur l'affichage, ensuite tous les autres boutons ne fonctionneront pas.

2. Pour désactiver la fonction de verrouillage, appuyez simplement longuement sur le bouton "verrouillage" pour faire clignoter l'icône de "déverrouillage" sur l'affichage.

RÉFÉRENCE DE L'INDICATEUR DE BATTERIE

1. Pendant le processus de chargement, la batterie indique l'état de chargement pulsant et l'indicateur de chargement reste bleu.

2. Après la charge complète, la batterie indique qu'elle est pleine et cesse de battre, et l'indicateur de chargement s'éteint.

3. Veuillez utiliser un adaptateur d'alimentation de 5V/1A pour charger l'appareil. Il faudra environ 2 heures pour une charge complète.

4. Référence de l'indicateur de batterie :

a. 100% pour une batterie de 3 barres



b. 75% pour une batterie de 2 barres



c. 50% pour une batterie de 1 barre



d. 25% pour une batterie de 0 barre.



e. <3% pour une batterie de 0 barre et l'indicateur de batterie clignotant



CARACTERISTIQUES TECHNIQUES

Sujet à des changements techniques et erreurs. Les dimensions sont approximatives.

- Fréquence DAB / DAB+ 174-240MHz
- Fréquence FM : 87,5-108MHz
- Alimentation électrique : USB Type-C (DC 5V/1A)
- Batterie: Batterie rechargeable Li-polymère intégrée (3,7V,900 mAh), poids environ 15,7G
- Haut-parleur : puissance de sortie 1W x 1 RMS
- Consommation de courant maximale : $\leq 300\text{mAh}$
- Puissance de sortie maximale : $\geq 0,5\text{W}$
- Pris audio: Prise pour écouteurs 3,5 mm
- Antenne: Antenne télescopique d'env. 27 cm
- Dimensions de l'unité : 58 x 105 x 18 mm (LxHxP)
- Poids de l'unité : Environ 89,5G

CONSIGNES DE SECURITE

1. Évitez les impacts violents ou les chutes au sol.
2. Ne placez pas en plein soleil, dans des endroits à haute température ou humides.
3. Veuillez vous éloigner des flammes et des hautes températures lors de l'utilisation.
4. S'il y a des débris dans la machine, veuillez trouver du personnel de maintenance qualifié pour vérifier avant utilisation.
5. Veuillez débrancher le câble de chargement USB lorsqu'il n'est pas utilisé pendant longtemps.

6. Lors du nettoyage du boîtier, utilisez un chiffon doux avec une solution détergente humide pour essuyer. N'utilisez pas d'alcool et d'autres solvants forts pour nettoyer.
7. Dans les saisons sèches et froides, les filaments chimiques et autres objets qui génèrent facilement de l'électricité statique peuvent affecter ou endommager les dispositifs sensibles à l'intérieur de la radio. La radio a une protection correspondante, mais veuillez essayer d'éviter la friction avec les objets mentionnés ci-dessus.

DIRECTIVES ET NORMES

Richtsnoeren en normen

Cet appareil est conforme aux directives suivantes :

- Directive CEM 2014/30/UE
- Directive sur les équipements radio (RED) 2014/53/UE
- Annex II de directive RoHS 2011/65/UE (RoHS 2,0) modifiée par la directive (UE) 2015/863.



Déclaration ue de conformité

Eurotops versand GmbH déclare que la **Radio de poche DAB+ avec écran en couleur** Réf. 51608 est conforme aux exigences essentielles de la directive européenne 2014 / 53 / UE.

Le texte intégral de la déclaration UE de conformité est disponible à l'adresse suivante:

Eurotops Versand GmbH
Elisabeth-Selbert-Straße 3
40764 Langenfeld, Allemagne
Tel: +49-(0)2173-9246888
Fax: +49-(0)2173-9990447
Email: info@eurotops.de

ATTENTION!!!

Le retour sera exclu suite à des dommages dus à une mauvaise utilisation.



COLLECTE ET TRAITEMENT

Le matériel d'emballage est réutilisable.
Débarassez-vous de l'emballage de manière écologique et mettez-le à la collecte des matériaux recyclables.



Eliminez le produit et les piles d'une manière écologique si vous désirez vous en séparer. L'appareil et les piles ne doivent pas être jetés dans les déchets

menagers. Apportez-les à un centre de recyclage pour appareils électriques ou électroniques usagés. Votre administration locale vous donnera des informations supplémentaires. Enlevez d'abord les piles.

Eurotops Versand GmbH
Elisabeth-Selbert-Straße 3
40764 Langenfeld, Allemagne

EURO
tops

Pour des renseignements techniques veuillez contacter en France 037-28 44 400 ou info@eurotops.fr

Pour retourner un produit, veuillez utiliser l'adresse indiquée sur la facture.

© 01.03.2024 Uniquement pour un usage privé et pour l'usage décrit.

DAB+ Zakradio met Kleurendisplay
Art.Nr.51608
Instructiehandleiding

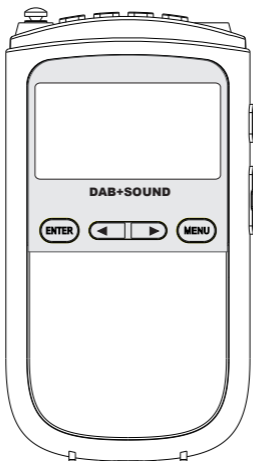

INHOUD

LOCATIE VAN BESTURINGSELEMENT	35
INSCHAKELEN	37
DAB+ MODUS	38
FM MODUS	40
VOORINSTELLINGEN OPSLAAN en OPHALEN ...	41
SYSTEEM INSTELLING	42
Tijd/datum instelling	42
Alarminstellingen	43
Slaaptimer instelling	44
De achtergrondverlichting instelling	44
Taalinstelling	45
Fabrieksinstellingen	45
SW Versie	45
GEBRUIK DE ANTENNE	45
LOCK-schakelaar	46
REFERENTIE BATTERIJ-INDICATOR	46
TECHNISCHE GEGEVENS	47
VOORZORGSMATRGELEN	48
EU-CONFORMITEITSVERKLARING	48
AFVALVERWIJDERING	49

LOCATIE VAN BESTURINGSELEMENT

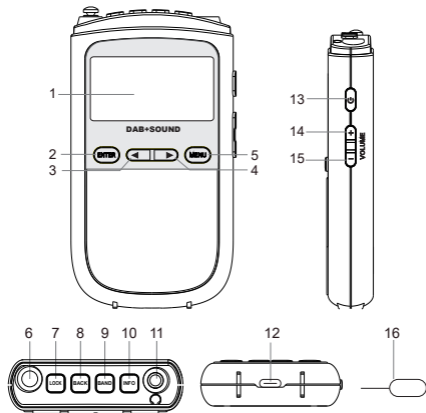

1. Kleurweergave

2. ENTER

Druk op • Bevestiging van een actie in menu-instelling
• Voer de lijst in van "Preset Recall"

Houd • Voer de lijst in van "Preset store"

3/4. Stem omlaag / omhoog

Navigatiesysteem

• In het menu

• Bij het selecteren van kanalen en titels

5. MENU

Druk op

Doe het hoofdmenu open

- Menu afsluiten

6. Telescopische antenne approx. 45cm

7. VERGRENDELEN

Houd

Alle knoppen van de radio vergrendelen / ontgrendelen

8. TERUG: druk op om het menu te verlaten

9. BAND

Druk op

Schakelen tussen DAB+ en FM-modi

Houd

Volledige FM-kanalen zoeken

10. INFO: druk op om door kanaalinformatie te bladeren

11. Hoofdtelefoonaansluiting 3,5 mm

12. DC 5V IN: Stroomaansluiting voor USB Type-C-opladekabel

13. 

Druk op

Stand-by modus DAB+ / FM-radio





Houd

Om aan/uit te zetten

14/15. + / -: houd de knop ingedrukt om het volume te verhogen / verlagen

16. Resetpin: gebruik de pin om de resetknop van de radio te activeren die verborgen zit in het gat onder de oortelefoonaansluiting(11)

INSCHAKELEN

1. Druk lang op de knop "  " om het apparaat in te schakelen en de klokmodus in te schakelen om de tijd weer te geven. Raadpleeg hoofdstuk "Tijdstelling" om de gedetailleerde instructies op te volgen om de tijd in te stellen.
2. Om het apparaat uit te schakelen, drukt u lang op de knop  op het apparaat.
3. Druk in de klokmodus kort op de knop "  " om activatie "DAB+" automatisch te scannen en voer de laatst afgestelde frequentie in voordat het apparaat wordt uitgeschakeld.
4. Druk op de knop "  " om te schakelen tussen DAB+ en FM-radio.
5. Nadat u klaar bent met luisteren, drukt u kort op de knop "  " om naar de stand-by modus te gaan om de huidige tijd weer te geven.
6. Als er geen volgende stap wordt genomen, wordt de achtergrondverlichting uitgeschakeld en wordt de spaarstand ingeschakeld zonder de tijdinformatie wordt weergegeven op het scherm. Druk op een willekeurige toets om het scherm te activeren.





OPMERKING: Als u de radio uitschakelt, worden de klok- en alarminformatie weergegeven en moeten deze opnieuw worden ingesteld wanneer deze de volgende keer wordt ingeschakeld.

LET OP

Nadat het apparaat voor de eerste keer is ingeschakeld, schakelt het apparaat automatisch over naar de DAB+ modus en voert het een volledige zenderzoekopdracht uit.

DAB+ MODUS

Selecteer DAB+ radio





1. Druk lang op de knop "  " om de radio in te schakelen, het LCD-kleurenscherm geeft de tijd- en datum informatie weer.
2. Druk kort op "  " om naar de DAB+ -modus te gaan. Het start de automatische scanstations en voert het laatst afgestemde kanaal in voordat de radio wordt uitgeschakeld.
3. Het kleurenscherm toont de naam van het momenteel geselecteerde station. Druk op de knoppen "  /  " om de lijst met andere beschikbare zenders te bekijken.
4. Druk op de knoppen "  " om de gewenste zender te selecteren. Druk tijdens het afspelen van DAB+ op de knop "INFO" om de informatie over DAB+ -programma 's te bekijken.





DAB instellen



Druk in de DAB+ modus op de knop "MENU" om DAB+ in te stellen.

1. Volledige scannen: Druk in het <Full scan> scherm op de knop "  " om alle frequenties te scannen. Alle ontvangen zenders worden in de

DAB-programmalijst opgeslagen in een woordenboekvolgorde van korte labels (Als de DAB-programmalijst leeg is, wordt de DAB-modus altijd weergegeven in de DAB-menu modus.)

2.Handmatig afstemmen: Druk in het <Manual Tune> scherm op de knop "  " om "Handmatig afstemmen" in te stellen. Druk op "  " of "  " om de band te selecteren.Druk vervolgens op de knop"  " om de handmatige ontvangst te bevestigen en in te voeren en het scherm toont de signaalsterkte.Druk op het "MENU" om terug te keren.

3.DRC: Druk in het <DRC> scherm op de knop "  " om naar de instelling "DRC" te gaan.Druk op "  " of "  " om <DRC Low>, <DRC High>, <DRC Off> te selecteren en druk vervolgens op "  " om de instellingen op te slaan.











4.Prune: Druk in het <Prune> scherm op de knop "  " om naar de instelling <Prune> te gaan.Druk op "  " of "  " om <NO> of <YES>te selecteren.Selecteer "YES" om de ongeldige programma 's in de DAB-lijst te wissen.

Opmerking:

Ongeldige programma 's zijn programma' s die geen zenders of zwakke radiosignalen op de lokale ontvangsfrequentie hebben.

FM MODUS

Selecteer FM-radio

1. Druk lang op de knop "  " om de radio aan te zetten. Het LCD-kleurenscherm geeft de tijd- en datum informatie weer.
2. Druk kort op de knop "  " om automatisch naar de DAB+ radiomodus te gaan.
3. Druk op de knop "  " om naar de zenderlijst te gaan.
4. Houd de knop "  " ongeveer 2 seconden lang ingedrukt om het automatisch zoeken naar kanalen te starten. De gevonden zenders worden automatisch opgeslagen in de favorietenlijst. Het eerste gevonden station wordt afgespeeld.
5. Gebruik de knoppen "  /  " om handmatig naar zenders te zoeken: Druk kort op de knop "  " of "  " om elke keer af te stemmen met 0,05MHz; druk 2 seconden op de knoppen "  "" "  " of om naar zenders te zoeken. Het stopt wanneer er een zender wordt ontvangen.





OPMERKING:





Als er geen signaal wordt gedetecteerd, moet u uw radio mogelijk aanpassen aan een betere ontvangstlocatie. Druk vervolgens op de scanknop om de scan te herhalen.

6. Druk tijdens het afspelen van FM op de knop "INFO" om informatie over FM-programma 's te bekijken.

FM instellen

Druk in de FM-modus op de knop "MENU" om naar de FM-instellingen te gaan.



1.Scaninstelling: Druk in het <Scan Setting> scherm op de knop "  " om toegang te krijgen tot de "Scan Setting". Druk op "  " of "  " om <ALL-stations> of <Strong stations only> te selecteren en druk vervolgens op "  " om de instellingen op te slaan.

2.Audioinstelling: Druk in het <Audio Setting> scherm op de knop "  " om toegang te krijgen tot de "Audio-instelling". Druk op "  " of "  " om <Stereo allowed> of <Forced Mono> te selecteren, selecteer de gewenste audiomodus en druk op "  " om de instellingen op te slaan.

DAB+/FM-zenders opslaan

40 DAB+ en 40 FM-zenders kunnen in het apparaat opgeslagen worden. De zenders worden afzonderlijk opgeslagen in twee onafhankelijke zenderlijsten voor DAB+ en FM-zenders.

Voorinstelling opslaan



1. Selecteer de zender (DAB+ of FM) die u wilt opslaan.
2. Druk lang op de knop "  " totdat de lijst "Preset Store" wordt weergegeven.
3. Druk kort op "  " of "  " om de vooringesteld geheugenlocatie (1-40) te selecteren.

4. Druk op de knop "  " om de selectie te bevestigen.

Voorinstelling oproepen



1. Schakel het apparaat in en selecteer de modus tussen DAB+ en FM.

2. Druk kort op de knop "  " en het scherm geeft "Preset Recall" weer.





3. Druk kort op "  " of "  " om de vooringesteld geheugenlocatie (1-40) te selecteren.

4. Druk kort op de knop "  " om de selectie te bevestigen.

SYSTEME INSTELLING

Het menu is toegankelijk in de DAB+ modus en FM-modus. Druk op de MENU-knop om de systeeminstellingen te starten. Druk op "  " of "  " om het gewenste menu-item te selecteren en druk vervolgens op "  " om het te bevestigen.

1. Tijd/datum instelling

Selecteer menu-item <Time / Date> en druk op "  " om naar de tijd en datuminstelling te gaan. Druk op "  " of "  " om <Set Time/Date>, <Set 12/24 Hour>, <Set date Format> of <Auto Update> te selecteren, druk vervolgens op "  " om hieronder in te stellen.

<Tijd/Datum instellen>: Druk op "  " of "  " om de tijd / datum een voor een in te stellen en druk op "  " om het op te slaan.

<12/24 uur instellen>: Druk op " ◀ " of " ▶ " om <24 uur>, <12 uur> te selecteren en druk op " ENTER " om het op te slaan.

<Datum formaat instellen>: ruk op " ◀ " of " ▶ " om <DD-MM-YYYY>, <MM-DD-YYYY>, <YYYY-MM-DD> te selecteren, en druk op " ENTER " om het op te slaan.

<Auto Updaten>: Druk op " ◀ " of " ▶ " om <No Update>, <From Any>, <From DAB>, <From FM> te selecteren, druk op " ENTER " om de instelling op te slaan.

2 Alarminstelling

Selecteer menu-item < Alarm Setup" en druk op de knop " ENTER " om toegang te krijgen tot de instelling.

<Alarm 1/2 instellen>: Druk op " ◀ " of " ▶ " om wekker1 of wekker 2 te selecteren en druk op " ENTER " om de selectie te bevestigen.

<Alarm AAN/UIT>: Druk op " ◀ " of " ▶ " om te selecteren of de wekker UIT of AAN is en druk op " ENTER " om te bevestigen en toegang te krijgen tot de volgende stap.

<Alarm Tijd>: Druk op " ◀ " of " ▶ " om de wekker in te stellen en druk op " ENTER " om te bevestigen en toegang te krijgen tot de volgende stap.

<Alarm frequentie>: Druk op " ◀ " of " ▶ " om de hieronder frequentie van de ringtone te selecteren: <Once>, <Daily>, <Weekdays> of <Weekends>, en druk op " ENTER " om te bevestigen en toegang te krijgen tot de volgende stap.

<Duratie>: Druk op " ◀ " of " ▶ " om de duurtijd van de wekker te selecteren: <15 minuten>, <30 minuten >, <45 minuten >, <60 minuten >, <90 minuten > en druk op " ENTER " om te bevestigen en toegang te krijgen tot de volgende stap.

<Beltoonbron>: Druk op " ◀ " of " ▶ " om de beltoonbron van de wekker te selecteren: <Buzzer>, <DAB> of <FM> en druk op " ENTER " om te bevestigen en toegang te krijgen tot de volgende stap.

3.Slaaptimer instelling

De slaaptimer zet de radio na een geselecteerde tijd in de stand-bymodus. De slaaptimer kan worden ingesteld tussen 15 en 90 minuten.

1.Selecteer de menu-item < Set sleep time> en druk op de knop " ENTER " om toegang te krijgen tot de instelling

2.Druk op " ◀ " of " ▶ " om <OFF>, <15 minuten>, <30 minuten >, <45 minuten >, <60 minuten >, <90 minuten > te selecteren, druk op de knop " ENTER " om de instelling op te slaan.

Opmerking: nadat de slaaptimer is ingesteld, verschijnt het aftelpictogram in de rechterbenedenhoek van het LCD-scherm.

4.De achtergrondverlichting instelling



Selecteer de menu-item <Backlight> en druk op de knop " ENTER " om toegang te krijgen tot de instelling.

1.Druk op " ◀ " of " ▶ " om de hieronder duur van de tijdweergave in te stellen: <No TimeOut>, <10 Sec>, <30 Sec>, <1 Mins>, <3 Mins>, <5 Mins>.

2.Druk op de knop "  " om de instelling op te slaan.



5.Taalinstelling

Selecteer de menu-item <Language> en druk op de knop "  " om toegang te krijgen tot de instelling

1.Druk op "  " of "  " om de hieronder taal te selecteren: <English>, <Deutsch> German, <Italiano> Italian, <Français> French Standaard is <Engels>.

2.Druk op de knop "  " om het te bevestigen en op te slaan.

6.Fabriek reset

Selecteer de menu-item<Factory Reset>, druk op "  " of "  " om "Ja" of "Nee" te kiezen.Als u "Ja" kiest, worden alle toestanden van de radio hersteld naar de standaardstatus van de fabrieksinstellingen.

7.SW Versie

Selecteer de menu-item<SW version>, druk op de knop "  " om de versienummers van de software weer te geven.Druk op de knop MENU om het af te sluiten.

GEBRUIK DE ANTENNE

Wanneer u naar FM-radio luistert, gebruikt deze radio een telescopische antenne om FM-radiosignalen te ontvangen, trek dan de antenne voor het luisteren

voor de beste signaalontvangst.

OPMERKING: Het uitzendesignaal in stalen gebouwen en hoogbouw kan enigszins afgeschermd worden. Het wordt aanbevolen om de radio dicht bij de ramen te gebruiken om het luisteren te verbeteren.



LOCK-schakelaar

1. Druk lang op de knop "LOCK" om het "Vergrendelingspictogram" op het scherm te laten knipperen, dan zullen alle andere knoppen niet werken.
2. Om de vergrendelingsfunctie uit te schakelen, drukt u gewoon lang op de knop "Vergrendelen" om het "Ontgrendelingspictogram" op het display te laten knipperen.

REFERENTIE BATTERIJ-INDICATOR

1. Tijdens het laadproces geeft de batterij de laadklopstand aan en blijft de laadindicator blauw.
2. Na volledig opladen geeft de batterij aan dat deze vol is en stopt met kloppen en gaat de oplaadindicator uit.
3. Gebruik een 5V/1A voedingsadapter om het apparaat op te laden. Het duurt ongeveer 2 uur.

om volledig op te laden.

4.Referentie Batterij-Indicator

a 100% voor vermogen van 3 bar



b 75% voor vermogen van 2 bar



c 50% voor vermogen van 1 bar



d 25% voor 0-bar vermogen



e <3% voor 0-bar stroom en batterij-indicator knippert



TECHNISCHE GEGEVENS

Onder voorbehoud van technische wijzigingen en fouten. De afmetingen zijn bij benadering.

- DAB / DAB+ Frequentie 174-240MHz
FM-frequentie: 87,5-108MHz
- Stroomvoorziening: USB Type-C (DC 5V / 1A)
- Batterij: Ingebouwde Li-polymeer oplaadbare batterij (3,7 V, 900 mAh), gewicht ongeveer 15,7G
- Luidspreker: uitgangsvermogen 1W x 1 RMS
- Max stroomverbruik: $\leq 300\text{mAh}$
- Maximaal uitgangsvermogen: $\geq 0,5\text{W}$
- Audio socket 3,5mm earphone jack
- Antenne: Telescopische antenne ca 27cm
- Eenheidsdimensie: 58x 05x18 mm (WxH xD)
- Eenheidsgewicht: Ongeveer 89,5G

VOORZORGSMAATRGELLEN

1. Voorkom dat een gewelddadig bottenlichaam op de grond valt.
2. Niet in direct zonlicht, hoge temperaturen of vochtige plaatsen plaatsen plaatsen.
3. Blijf uit de buurt van vlammen en hoge temperaturen tijdens het gebruik.
4. Als er vuil in de machine zit, zoek dan gekwalificeerd onderhoudspersoneel om te controleren voor gebruik.
5. Koppel de USB-oplaadkabel los wanneer deze lange tijd niet wordt gebruikt.
6. Gebruik bij het reinigen van de behuizing een zachte doek met een natte reinigungsoplossing om af te vegen. Gebruik geen alcohol en andere sterke oplosmiddelen om te reinigen.
7. In droge en koude seizoenen zullen chemische filamenten en andere items die gemakkelijk statische elektriciteit genereren de gevoelige apparaten in de radio aantasten of beschadigen. De radio heeft overeenkomstige bescherming, maar probeer wrijving met de hierboven genoemde items te voorkomen.

EU-CONFORMITEITSVERKLARING

Richtsnoeren en normen

Dit apparaat voldoet aan de volgende richtlijnen:

- CE-EMC Richtlijn 2014/30/EU
- Richtlijn radioapparatuur (RED) 2014/53/EU
- Richtlijn 2011/65/EU (RoHS 2,0) en de amendement richtlijn (EU)2015/863



EU-Conformiteitsverklaring

EUROtops Versand GmbH verklaart hierbij dat artikel 51608 DAB+ zakradio met kleurendisplay voldoet aan de essentiële eisen van de Europese Unie Richtlijn 2014/53/EU. De volledige tekst van de EU-conformiteitsverklaring is beschikbaar op het volgende adres:

Eurotops Versand GmbH
Elisabeth-Selbert-Straße 3
40764 Langenfeld, Duitsland
Tel: +49-(0)2173-9246888
Fax: +49-(0)2173-9990447
Email: info@eurotops.de

ATTENTIE!!!

Ruilen of terugzenden is uitgesloten, indien de goederen door onkundig gebruik beschadigd zijn.

AFVALVERWIJDERING:

De verpakking is recyclebaar. De verpakking daarom niet huishoudelijk afval doen, maar milieuvriendelijk afvoeren.



Verwijder eerst de batterijen! Apparaat en batterijen, indien deze worden afgedankt, eveneens milieuvriendelijk afvoeren. Dus niet bij het huisvuil, maar naar een

recyclingdepot voor gebruikte elektrische en elektronische apparaten. Informatie hierover is verkrijgbaar bij de gemeentelijke of bevoegde instanties voor de afvalverwijdering.

Eurotops Versand GmbH
Elisabeth-Selbert-Straße 3
40764 Langenfeld, Duitsland



Voor technische informatie, kunt u bellen of mailen
in Nederland tel : 020 262 195 8 or info@eurotops.nl

Een eventuele teruggave van de producten dient te
worden gericht aan het retouradres vermeld op uw
factuur.

© 01. 03.2024 Alleen voor privégebruik en voor het
beschreven gebruik.

DAB+ Pocket Radio with Color Display
Art. No. 51608
User Manual

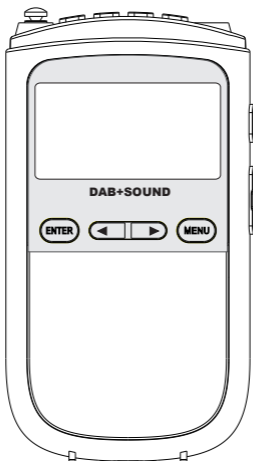

CONTENTS

LOCATION OF CONTROLS	51
GETTING STARTED	52
DAB+ MODE	53
FM MODE	55
PRESET STORE & RECALL	56
SYSTEM SETTING	57
Time / DateSetting	57
Alarm Setting	57
Sleep Timer Setting	58
Backlight Setting	59
Language Setting	59
Factory Reset	59
SW Version	60
USE THE ANTENNA	60
LOCK SWITCH	60
BATTERY INDICATOR REFERENCE	60
TECHNICAL DATA	61
SAFETY INSTRUCTIONS	62
DECLARATION OF CONFORMITY	62
PACKAGE DISPOSAL	63

LOCATION OF CONTROLS

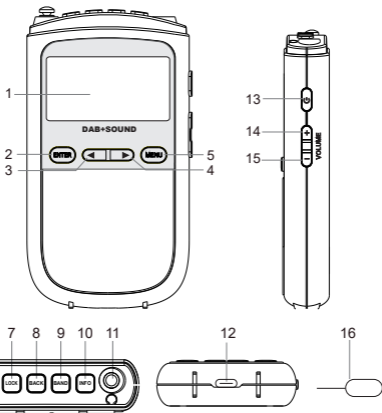

1.LCD color display

2.ENTER

Press • Confirmation of an action in menu setting up
• Enter the list of "Preset Recall"

Hold • Enter the list of "Preset store"

3/4. Tune Down / Up

Navigate • In the menu

• When selecting channels and titles

5.MENU

Press • Open menu

• Exit menu

6. Telescopic antenna

7. LOCK

Hold • Lock / Unlock all buttons of the radio

8. BACK: press to exit menu

9. BAND

Press • Switch between DAB+ and FM modes

Hold • FM complete channel search

10. INFO: press to browse channel information

11. Earphone jack 3.5mm

12. DC 5V IN: Power connection for USB Type-C charging cable

13. 

Press • DAB+ / FM Radio standby mode

Hold • To switch On / Off

14/15. +/ -: press or hold the button to increase / decrease the volume



16. Reset Pin: use the pin to activate the radio reset button hidden in the hole bottom of the earphone jack(11).

GETTING STARTED

1. Long press button "  " to turn on the device and enter clock mode to display time. To set up the time, please refer to Chapter "Time Setting" to follow up the detailed instructions.

2. To switch off the device, long press the button "  " again.

3. In clock mode, short press the button "  " to activate " DAB+ " auto scanning and enter the last tuned frequency before the device is turned off.

4. Press the button "" to switch modes between DAB+ and FM radio.
5. After finishing listening, short press the button "" to enter Standby mode to display the current time.
6. If no next step is taken, the backlight will turn off and enter low power saving mode without the time information being displayed on the screen. Press any key to wake up the screen.

Note:





If you turn off the radio, the clock and alarm information will be cleared up and will need to set up again when it is turned on next time.

Notice

After switching on the device for the first time, the device automatically switches to DAB+ mode and carries out a complete station search.

DAB+ MODE





Select DAB+ radio





1. Long press button "" to turn on the radio, the LCD color screen will display the time and date information.
2. Short press "" to enter DAB+ mode. It will start auto scan stations and enter the last tuned channel before the radio is switched off.
3. The color display shows the name of the currently selected station. Press the buttons " / " to view the list of other available stations.
4. Press button "" to select the station. When playing DAB+, press the button "INFO" to view information about DAB+ programs.



DAB Setting Up

In DAB+ mode, press the button " MENU " to enter DAB+Setup.

1. Full scan: In the <Full scan> screen, press button "  " to scan all the frequencies. All the stations received are saved in the DAB program list in a dictionary order of short labels. (If the DAB program list is empty, the DAB mode will always be displayed in DAB menu mode.)

2. Manual Tune: In the <Manual Tune> screen, press button "  " to enter "Manual Tune" setting. Press "  " or "  " to select the band. Then press button "  " to confirm and enter manual reception, the screen will show the signal strength. Press the "MENU" to return.

3. DRC: In the <DRC> screen, press button "  " to enter "DRC" setting. Press "  " or "  " to select <DRC Low>, <DRC High>, <DRC Off>, and then press "  " to save the settings.

4. Prune: In the <Prune> screen, press button "  " to enter "Prune" setting. Press "  " or "  " to select <NO> or <YES>. Select "YES" to clear the invalid programs in the DAB list.

Note: Invalid programs are that have no stations or weak radio signals on the local reception frequency.

FM MODE

Select FM radio

1. Long press button "⏻" to turn on the radio. The LCD color screen will display the time and date information.
2. Short press the button "⏻" to enter DAB+ radio mode automatically.
3. Press the button "BAND" to switch to FM mode.
4. Long press the button "BAND" for approximately 2 seconds to start the automatic channel search.

The stations found are automatically saved in the favorite list (preset list). The first station found is played.

5. Use the buttons "◀ / ▶" to manually search for stations: Short press the button "◀" or "▶" to tune with 0.05MHz each time; long press the buttons "◀" or "▶" for 2 seconds to search for stations. It will stop when a station is received.





NOTE: If no signal is detected, you may need to adjust your radio to a better reception location. Then, press the scan button to repeat the scan.

6. When playing FM, press the button "INFO" to view information about FM programs.

FM Setting Up

In FM mode, press the "MENU" button to enter FM Setup.





1. **Scan setting:** In the <Scan Setting> screen, press button "ENTER" to access the "Scan Setting". Press "◀" or "▶" to select <ALL stations> or <Strong stations only>, then press "ENTER" to save the settings.

2. Audio Setting: In the <Audio Setting> screen, press button "" to access the "Audio Setting". Press "" or "" to select <Stereo allowed> or <Forced Mono>, select the desired audio mode and press "" to save the settings.





Save DAB+ / FM Stations

40 DAB+ and 40 FM stations can be stored in the device. The stations are stored in two independent station lists separately for DAB+ and FM stations.



Preset Store

1. Select the station (DAB+ or FM) that you want to save.
2. Long press the button "" until "Preset Store" list is displayed.
3. Short press "" or "" to select the preset memory location (1-40).
4. Short press the button "" to confirm the selection.





Preset Recall

1. Switch on the device and select band mode between DAB+ and FM.
2. Short press the button "", and the screen will display "Preset Recall".
3. Short press "" or "" to select the preset memory location (1-40).
4. Short press the button "" to confirm the selection.



SYSTEM SETTING

The menu can be accessed in DAB+ and FM mode. Press MENU button to start the system settings. Press " " or " " to select the desired menu item, then Press " " to confirm.



1. Time / Date Setting

Select menu item <Time / Date>and press " " to access the time and date setting. Press " " or " " to select <Set Time/Date>, <Set 12/24 Hour>, <Set date Format> or <Auto Update>, then press " " to set.

<Set Time/Date>: Press " " or " " to set the time / date one by one, and press " " to save.

<Set 12/24 hour>: Press " " or " "to select <24 Hour>, <12 Hour>, and press " " to save.

<Set date format>: Press " " or " " to select <DD-MM-YYYY>, <MM-DD-YYYY>, <YYYY-MM-DD>, press " " to save.



<Auto Update>: Press " " or " " to select <No Update>, <From Any>, <From DAB>, <From FM>, press " " to save the setting.



2.Alarm Setting



Select menu item < Alarm Setup>and press button " " to access the setting up.

<Alarm ON/OFF>: Press " " or " "to select whether the alarm clock is OFF or ON and press " "to confirm and access the next step.

<Alarm Time>: Press " " or " "to set the alarm clock and press " " to confirm and access the next step.

<Alarm frequency>: Press " " or " "to select the frequency of the ringtone: <Once>, <Daily>, <Weekdays> or <Weekends>, and press " " to confirm and access the next step.

<Duration>: Press " " or " " to select the duration time of the alarm clock: <15 Mins>, <30 Mins>, <45 Mins >, <60 Mins >, <90 Mins > and press " " to confirm and access the next step.

<Alarm clock source>: Press " " or " " to select the ringtone source of the alarm clock: <Buzzer>, <DAB> or <FM> and press " " to confirm and access the next step.

3. Sleep Timer Setting

The sleep timer puts the radio into standby mode after a selected time. The sleep timer can be set between 15 and 90 minutes.

1. Select menu item < Set sleep time> and press button " " to access the setting up.

2. Press " ◀ " or " ▶ " to select <OFF>, <15 Mins>, <30 Mins >, <45 Mins >, <60 Mins >, <90 Mins >, press button " ENTER " to save the setting.

Note: after Sleep timer is set, the countdown icon will appear at right bottom corner of the LCD display.

4. Backlight Setting

Select menu item <Backlight> and press button " ENTER " to access the setting up.

1. Press " ◀ " or " ▶ " to set the duration of the time display: <No TimeOut>, <10 Sec>, <30 Sec>, <1 Mins>, <3 Mins>, <5 Mins>.

2. Press button " ENTER " to save the setting.

5. Language Setting

Select menu item <Language> and press button " ENTER " to access the setting up.

1. Press " ◀ " or " ▶ " to select the language: <English>, <Deutsch> German, <Italiano> Italian, <Français> French. Default is <English>.

2. Press button " ENTER " to confirm and save.

6. Factory Reset

Select menu item <Factory Reset> Press " ◀ " or " ▶ " to choose "Yes" or "No". If you choose "Yes", all states of the radio will be restored to the default state of factory settings.

7. SW Version

Select menu item <SW version>, press button " **ENTER** " to show the software version numbers. Press button MENU to exit.

USE THE ANTENNA

When listening to FM radio, this radio uses a telescopic antenna to receive FM radio signals, please pull out the antenna before listening for best signal reception.

Note: The broadcast signal in steel buildings and high-rise buildings can be somewhat shielded. It is recommended that radio is used close to windows to improve listening.



LOCK SWITCH

1. Long press the "LOCK" button to flash "Lock icon" on the display, then all of the other buttons will not work.
2. To disable the lock function, just long press the "Lock" button to flash the "Unlock icon" on the display.

BATTERY INDICATOR REFERENCE

1. During the charging process, the battery indicates the charging beating state and the charging indicator remains blue.

2. After full charge, the battery indicates full and stops beeping, and the charging indicator goes out.

3. Please use 5V/1A power adapter to charge the device. It will take about 2 hours to fully charge.

4. Battery indicator reference:

a. 100% for 3-bar power



b. 75% for 2-bar power



c. 50% for 1-bar power



d. 25% for 0-bar power.



e. <3% for 0-bar power and battery indicator flashing



TECHNICAL DATA

Subject to technical changes and errors. The dimensions are approximate.

- DAB / DAB+ Frequency 174-240MHz
- FM Frequency: 87.5-108MHz
- Power Supply: USB Type-C (DC 5V/1A)
- Battery: Built-in Li-polymer rechargeable battery (3.7V, 900mAh), weight about 15.7G
- Speaker: output power 1W x 1 RMS
- Max Current Consumption: $\leq 300\text{mAh}$
- Maximum Output Power: $\geq 0.5\text{W}$
- Audio Socket: 3.5mm earphone jack
- Antenna: Telescopic antenna approx. 27cm
- Unit Dimension: 58 x 105 x 18 mm (W x H x D)
- Unit Weight.: About 89.5G

SAFETY INSTRUCTIONS

1. Avoid violent impact or fall to the ground.
2. Do not place in direct sunlight, high temperature or humid places.
3. Please keep away from flames and high temperatures when using.
4. If there is debris into the machine, please find qualified maintenance personnel to check before use.
5. Please unplug the USB charging cable when not in use for a long time.
6. When cleaning the housing, use a soft cloth with a wet detergent solution to wipe. Do not use alcohol and other strong solvents to clean.
7. In dry and cold seasons, chemical filaments and other items that easily generate static electricity will affect or damage the sensitive devices inside the radio. The radio has corresponding protection, but please try to avoid friction with the items mentioned above.

DECLARATION OF CONFORMITY

Guidelines and Standards

This device complies with the following directives:

- CE-EMC directive 2014/30/EU
- Radio Equipment directive (RED) 2014/53/EU
- Directive 2011/65/EU (RoHS 2.0) and its amendment directive (EU)2015/863



Declaration of Conformity

Hereby, EUROtops Versand GmbH declares that article 51608 DAB+ Pocket Radio with Color Display complies with the essential requirements of the European Union Directive 2014/53/EU.

The full text of the EU declaration of conformity is available at the following address:

Eurotops Versand GmbH
Elisabeth-Selbert-Straße 3
40764 Langenfeld, Germany
Tel: +49-(0)2173-9246888
Fax: +49-(0)2173-9990447
Email: info@eurotops.de

ATTENTION!!!

The returns will be impossible if products were damaged because of incorrect use.

DISPOSAL:

The packaging material is reusable. Dispose of the packaging in an environmentally friendly way by putting it in the appropriate recyclable waste collection containers.



Dispose of the product and the batteries in view of the environment if you want to separate. The device and the batteries must not be thrown in with domestic waste.

Take them to a recycling center for used electrical and electronic devices. For more information you can consult your local government. Remove batteries first.

Eurotops Versand GmbH
Elisabeth-Selbert-Straße 3
40764 Langenfeld, Germany



If technical support is needed, please call
in Germany

02173-9246888* or info@eurotops.de

in Austria

0800 321 768** or info@eurotops.at

in Switzerland

071 274 68 06 or info@eurotops.ch

in the Netherlands

020 262 195 8 or info@eurotops.nl

in France

037-28 44 400 or info@eurotops.fr

in Belgium

02-27 33 300 or info@eurotops.be

* At local rate from the German fixed network

** Free of charge within Austria

A possible return of products should be addressed to
the return address stated on your invoice.

© 01.03.2024 Only for private use and for the use
described.