



**DEUTSCH**  
**ENGLISH**  
**FRANÇAIS**  
**NEDERLANDS**

**ITALIANO**  
**ČEŠTINA**  
**SLOVAK**

**Hersteller**

Wörlein GmbH  
Gewerbestr. 12  
D 90556 Cadolzburg  
GERMANY

Tel.: +49 9103/71670  
Fax.: +49 9103/716712  
Email: [info@soundmaster.de](mailto:info@soundmaster.de)  
Web: [www.soundmaster.de](http://www.soundmaster.de)



## HINWEIS ZUM UMWELTSCHUTZ



Das Symbol mit der durchgestrichenen Mülltonne bedeutet, dass Elektro- und Elektronikgeräte nicht zusammen mit dem Hausmüll entsorgt werden dürfen. Verbraucher sind gesetzlich dazu verpflichtet, Elektro- und Elektronikgeräte am Ende der Lebensdauer einer vom unsortierten Siedlungsabfall getrennten Erfassung zuzuführen. Auf diese Weise wird eine umwelt- und ressourcenschonende Verwertung sichergestellt.

Elektro- und Elektronikgerätebesitzer aus privaten Haushalten können diese bei den Sammelstellen der öffentlich-rechtlichen Entsorgungsträger oder bei den Herstellern bzw. Vertreibern im Sinne des ElektroG eingerichteten Sammelstellen abgeben. Die Abgabe von Altgeräten ist unentgeltlich.

Entfernen Sie vor Abgabe, wenn möglich, Batterien, Akkus, Lampen und löschen Sie personenbezogene Daten..



Verbrauchte Batterien sind Sonderabfall und gehören **NICHT** in den Hausmüll! Als Verbraucher sind Sie gesetzlich verpflichtet alle Batterien und Akkus egal ob Schadstoffe \*) enthalten oder nicht zur umweltschonenden Entsorgung und zur Wiedergewinnung von Rohstoffen zurückzugeben.

\*) gekennzeichnet mit Cd = Cadmium, Hg =Quecksilber, Pb = Blei

Sie können alle Batterien oder Akkus bei den öffentlichen Sammelstellen in Ihrer Gemeinde oder dort unentgeltlich abgeben wo Batterien und Akkus der betreffenden Art verkauft werden. Um die Umwelt zu schonen Verwenden Sie, wenn möglich Akkus anstelle von Einwegbatterien.

Unsachgemäße Entsorgung von Batterien/Akkus belastet die Umwelt und setzt für Menschen, Tiere, und Pflanzen schädigende Stoffe frei.

Batterien und Akkus bitte nur in entladem Zustand abgeben.

Kleben Sie bei lithiumhaltigen Batterien und Akkus die Kontakte ab, um Kurzschlüsse und deren mögl. Folgen (Feuer/Explosion) zu vermeiden.

- Verwenden Sie nur Batterien, die frei von Quecksilber & Cadmium sind.
- Batterien dürfen nicht in die Hände von Kindern gelangen. Kinder können Batterien verschlucken. Wurde eine Batterie verschluckt, muss sofort medizinische Hilfe in Anspruch genommen werden.
- Überprüfen Sie regelmäßig die Batterien um ein Auslaufen der Batterie zu vermeiden.
- Batterien dürfen keiner Hitze (z. B. Sonnenbestrahlung), Feuer ausgesetzt werden.
- ACHTUNG: Explosionsgefahr bei falscher Batteriehandhabung. Nur durch denselben oder baugleichen Batterietyp ersetzen.

	<b>WARNUNG</b> Gefahr elektrischer Schläge Gerät nicht öffnen!	
Zur Vermeidung von Stromschlägen darf dieses Gerät nicht geöffnet werden. Es enthält keine Bauteile, die vom Benutzer gewartet oder repariert werden können, Wartungs- und Reparaturarbeiten dürfen nur von Fachpersonal ausgeführt werden.		



Dieses Symbol zeigt an, dass im Inneren des Gerätes gefährliche Spannungen vorhanden sind, und einen Stromschlag verursachen können.



Dieses Symbol weist auf wichtige Bedienungs- und Wartungsanweisungen bezüglich des Geräts hin.

	<b>Ständige Benutzung des Kopfhörers bei hoher Lautstärke kann zu Gehörschädigungen führen.</b>
--	---

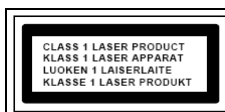

**VORSICHT – UNSICHTBARE LASERSTRAHLUNG TRITT AUS, WENN DER DECKEL GEÖFFNET, UND DIE SICHERHEITSVERRIEGELUNG NIEDERGEDRÜCKT WIRD. SETZEN SIE SICH NICHT DEM STRAHL AUS.**

- Das Gerät verfügt über einen „Klasse 1 Laser“. Setzen Sie sich nicht dem Laserstrahl aus, dies kann zu Augenverletzungen führen.
- Treten wegen einer elektrostatischen Entladung oder kurzzeitigen Netzüberspannung Fehlfunktionen auf, setzen Sie das Gerät zurück. Ziehen Sie hierfür den Netzstecker bzw. Netzadapter und schließen ihn nach einigen Sekunden wieder an.

- Das Gerät ausnahmslos nur in trockenen Innenräumen betreiben und niemals mit Feuchtigkeit in Verbindung bringen.
- Schützen Sie das Gerät vor tropfenden oder spritzenden Flüssigkeiten, und stellen Sie keine mit Flüssigkeit gefüllten Gefäße (z. B. Vasen) auf das Gerät.
- Betreiben Sie das Gerät nur in einem gemäßigten Klima.
- Schließen Sie das Gerät nur an eine vorschriftsmäßig installierte und geerdete Netzsteckdose an. Die Netzspannung muss mit den Angaben auf dem Typenschild des Gerätes übereinstimmen.
- Achten Sie darauf, dass im Betrieb das Netzkabel niemals nass oder feucht wird. Das Netzkabel darf nicht eingeklemmt oder anderweitig beschädigt werden.
- Der Netzstecker dient als Trennvorrichtung und muss ohne Schwierigkeiten benutzbar sein.
- Achten Sie beim Verlegen des Netzkabels darauf, dass es beim Betrieb des Gerätes nicht zu einer Stolperfalle werden kann.
- Lassen Sie beschädigte Netzstecker oder Netzkabel sofort von dem Kundenservice austauschen.
- Prüfen Sie das Gerät, das Netzkabel sowie den Netzstecker regelmäßig auf sichtbare Beschädigungen. Verwenden Sie das Gerät auf keinen Fall, wenn Sie Beschädigungen festgestellt haben.
- Benutzen Sie das Gerät nicht, wenn es Beschädigungen aufweist, wenn es heruntergefallen ist oder nicht einwandfrei funktioniert.
- Sie dürfen das Gehäuse nicht öffnen oder reparieren. In diesem Falle ist die Sicherheit nicht gegeben und die Garantie erlischt. Reparaturen bzw. wechseln der fest eingebauten Akkus sind ausschließlich durch einen Service-/ Kundencenter oder Fachbetrieb auszuführen.
- Ziehen Sie bei Gewitter oder einer längeren Abwesenheit (z.B. Urlaub) den Netzstecker und entnehmen Sie ggf. die Batterien.
- Kinder sollten das Gerät nur unter Aufsicht Erwachsener betreiben.
- Lassen Sie das Gerät während des Gebrauchs nicht unbeaufsichtigt.
- Das Gerät ausnahmslos nur mit einem trockenen Abstaubtuch reinigen.
- KEINE REINIGUNGSMITTEL oder TÜCHER mit GROBEN Material verwenden!!!
- Das Gerät keiner Sonnenbestrahlung oder anderen Hitzequellen aussetzen.
- Stellen Sie das Gerät so auf, dass kein Hitzestau entstehen kann, also frei und gut belüftet.
- Achten Sie darauf, dass an den Seiten ein Mindestabstand von 10 cm besteht, um eine ausreichende Luftzirkulation zu gewährleisten.
- Decken Sie niemals die Belüftungsöffnungen zu!!!
- Offene Brandquellen, wie z.B. brennende Kerzen, dürfen nicht auf das Gerät gestellt werden.
- Das Gerät an einem sicheren, erschütterungsfreien Platz aufstellen.
- Benutzen Sie das Gerät nicht, wenn es Beschädigungen aufweist, wenn es heruntergefallen ist oder nicht einwandfrei funktioniert.
- Gerät möglichst weit entfernt von Computern und Mikrowellengeräten platzieren, da es sonst evtl. zu Empfangsstörungen im Radiobetrieb kommen kann.

## BEDIENELEMENTE

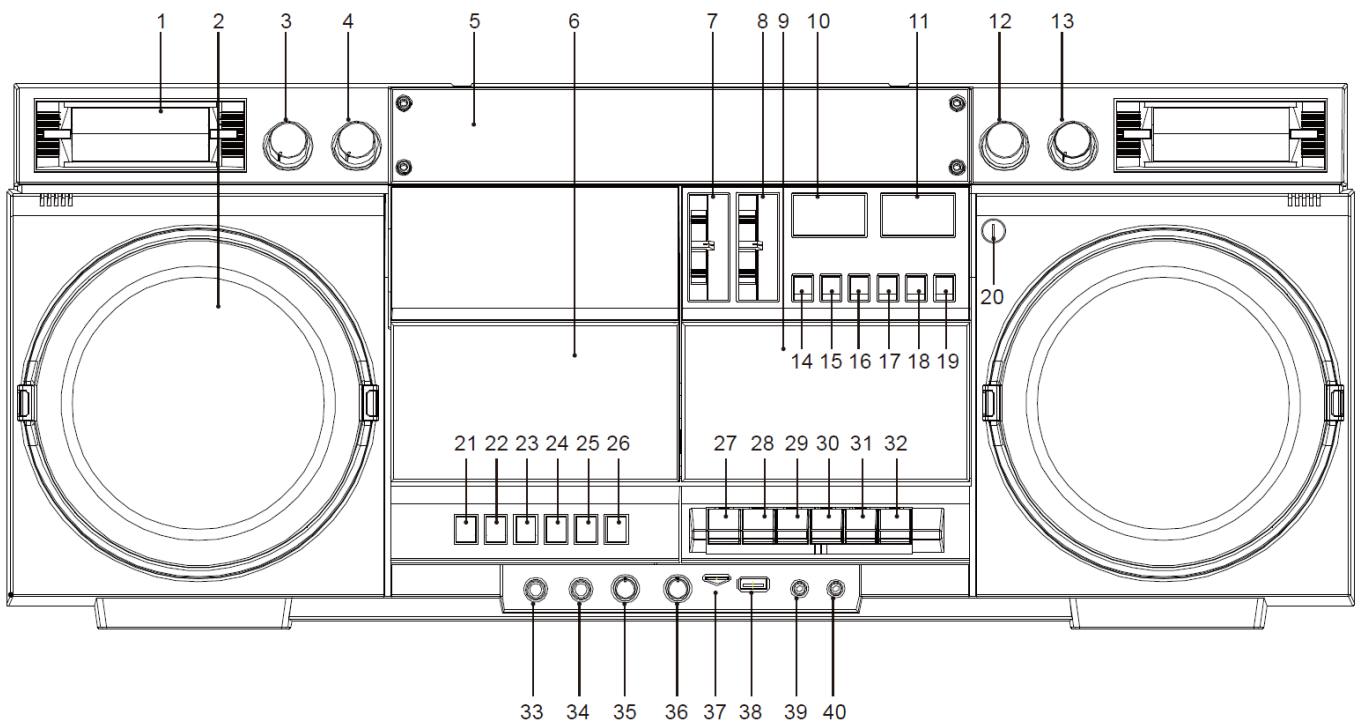

- |  |   |
|--|---|
| 1. Hochtonlautsprecher                 | 22. << - Titelsprung Rückwärts<br>Schnellrücklauf / nach oben Taste |
| 2. Mittel-/Tiefenlautsprecher          | 23. ►   Wiedergabe / Pause / ENTER                                  |
| 3. Höhenregler                         | 24. >> Titelsprung Vorwärts / Schnellvorlauf<br>nach unten Taste    |
| 4. Bassregler                          | 25. Programm / Menütaste  |
| 5. Frequenzskala                       | 26. Wiederhol / Informationstaste                                   |
| 6. CD-Fach                             | 27. Kassettenaufnahme   |
| 7. Funktionsschalter                   | 28. Kassettenwiedergabe   |
| 8. UKW/DAB Umschaltung                 | 29. Kassettenvorlauf  |
| 9. Kassettenfach                       | 30. Kassettenrücklauf   |
| 10. Pegelanzeige links                 | 31. Kassette Stopp / Kassettenfach öffnen                           |
| 11. Pegelanzeige rechts                | 32. Kassette Wiedergabe   |
| 12. UKW-Frequenzeinstellung            | 33. Mikrofon Eingang 1  |
| 13. Lautstärkereglern                  | 34. Mikrofon Eingang 2  |
| 14. Folder - Taste                     | 35. Echo Einstellung  |
| 15. Folder + Taste                     | 36. Mikrofon Lautstärke Einstellung                                 |
| 16. Aufnahmetaste USB/Micro-SD         | 37. Micro SD Einschub   |
| 17. Löschtaste USB/Micro-SD            | 38. USB Buchse  |
| 18. Umschaltung Bluetooth/USB/Micro SD | 39. AUX IN Buchse   |
| 19. X Bass Taste                       | 40. Kopfhörerbuchse   |
| 20. Eingebautes Mikrofon               |   |
| 21. Stop / Suchlauffaste               |   |

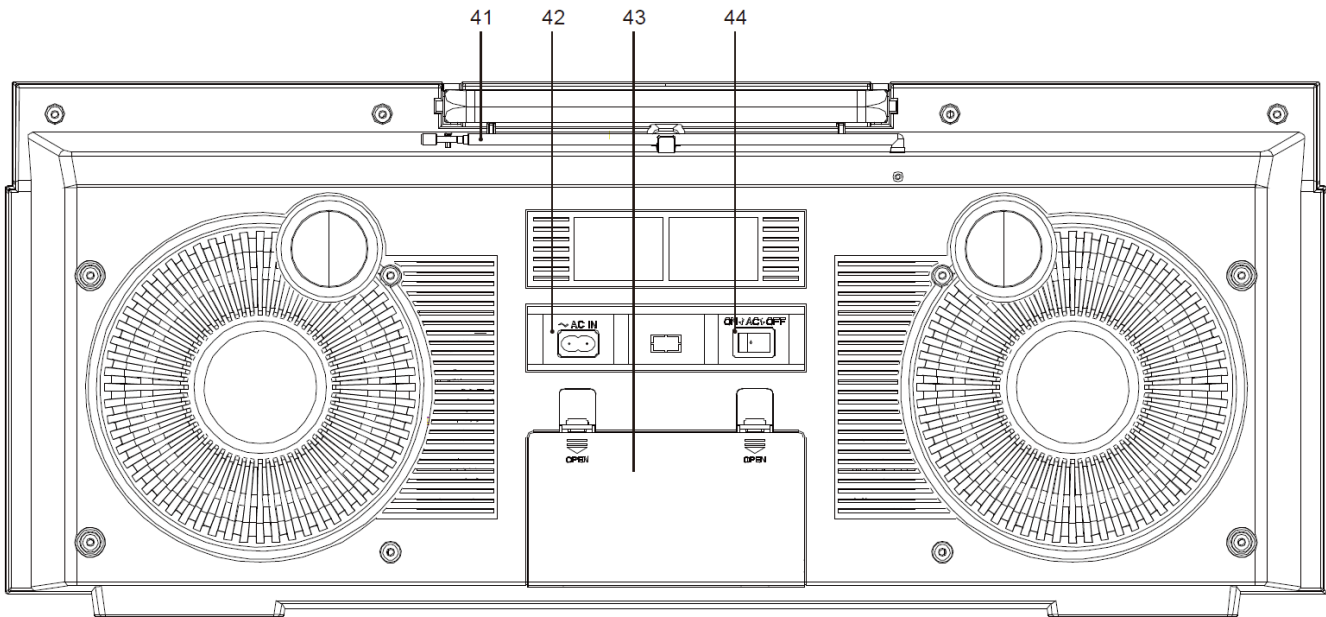

41. DAB/UKW Teleskopantenne  
42. Netzbuchse

43. Batteriefach  
44. Netzschalter

## INSTALLATION

### LIEFERUMFANG

- Hauptgerät
- Bedienungsanleitung
- Netzkabel

### STROMVERSORGUNG

- Vergewissern Sie sich, dass Ihre Netzspannung mit den Angaben auf dem Typenschild des Gerätes übereinstimmt.
- Stecken Sie den Netzstecker des Netzkabels in eine handelsübliche Netzsteckdose und den Netzgerätestecker in die Netzbuchse auf der Rückseite des Gerätes

Dieses Gerät kann über ein Netzkabel und über Batterien betrieben werden.

Entfernen Sie die Batterien sobald Sie das Gerät über ein Netzkabel betreiben.

Sobald der Netzstecker am Gerät angeschlossen ist, wird der Batteriebetrieb automatisch unterbrochen und der Betrieb über Netzkabel gewährleistet. Sobald Sie wieder auf Batteriebetrieb umstellen wollen, ziehen Sie unbedingt das Netzkabel aus der Buchse am Gerät.

### BATTERIEBETRIEB

1. Drücken Sie die Laschen nach unten und öffnen Sie das Batteriefach wie auf dem Batteriefachdeckel angezeigt. Legen Sie 8 Batterien (UM-1) (nicht im Lieferumfang) in das Batteriefach ein. Achten Sie dabei auf die korrekte Polarität.
2. Beim Einsetzen des Batteriefachdeckels, legen Sie zuerst die Unterseite in die Aufnahme und anschließend drücken Sie den Batteriefachdeckel an bis Sie ein „Klick“ Geräusch hören.

## GRUNDBEDIENUNG

### EINSCHALTEN

Schalten Sie den "Netzschalter", auf der Rückseite des Geräts" in die "ON" Position.

### QUELLENAUSWAHL

Legen Sie den "Funktionsschalter" in die gewünschte Position um eine Quelle zu wählen.

### STANDBY

Legen Sie den "Funktionsschalter" in die "TAPE" Position (Keine Kassettentaste betätigen) um das Gerät in „Standby“ zu versetzen

### AUSSCHALTEN

Schalten Sie den "Netzschalter", auf der Rückseite des Geräts, in die „OFF“ Position.

### ERP 2 Funktion

Wenn sich das Gerät im "STOP"-Modus befindet, oder kein Audio-Signal besteht schaltet es automatisch nach 15 Minuten in den Standby Modus. Drücken Sie irgendeinen Knopf um das Gerät wieder aufzuwecken.



### LAUTSTÄRKE EINSTELLEN

Drehen Sie den "Lautstärkereglер" um die Lautstärke zu erhöhen oder zu verringern.

**Hinweis:** Die VU-Meter schwingen zum gespielten Audio Signal.

## DAB+

Stellen Sie den "Funktionsschalter" in die "DAB/RADIO" Position, anschließend die „UKW/DAB“ Umschaltung in die "DAB" Position und drehen Sie den Lautstärkereglер auf eine für Sie angenehme Lautstärke. Bei der ersten Inbetriebnahme startet das Gerät automatisch einen Sendersuchlauf und speichert alle verfügbaren Stationen in der Senderliste ab.

**Hinweis:** Ziehen Sie die Antenne auf die komplette Länge aus um den bestmöglichen Empfang zu erhalten.

### **Vollständiger Suchlauf**

Drücken Sie die „MENU" Taste. Wählen Sie „vollständiger Suchlauf“ und drücken Sie die "ENTER" Taste zum Bestätigen, um einen vollständigen Suchlauf zu Starten. Das Gerät führt nun einen vollständigen Suchlauf durch und speichert alle gefundenen Sender in der DAB-Senderliste ab.

### **Manueller Suchlauf**

Drücken Sie die „MENU" Taste und wählen Sie anschließend mit der "DOWN/UP" Taste den Punkt "Manuell einstellen", im Anschluss die "ENTER" Taste um zu bestätigen. Durchsuchen Sie mithilfe der "DOWN/UP" Taste die DAB-Frequenzen und bestätigen Sie die gewünschte Frequenz mit der "ENTER" Taste. Es werden nun die Signalstärke und die Frequenz im Display angezeigt. Drücken Sie die "MENU" Taste um den Manuellen Suchlauf zu verlassen.

## DRC

„DAB Dynamic Range Control“ (wenn vom Sender unterstützt) ermöglicht die Anpassung der Wiedergabelautstärke. Es reduziert laute und verstärkt leise Passagen.

Die Auswahlmöglichkeiten sind: DRC aus / DRC tief / DRC hoch.

Drücken Sie die "**DOWN/UP**" Taste um zwischen den verschiedenen Einstellungen zu wählen. Drücken Sie die "**ENTER**" Taste um zu bestätigen, die ausgewählte Einstellung wird mit folgendem Zeichen „ \* “ auf der rechten Seite angezeigt.

## Leeren (Senderbereinigung)

Diese Funktion entfernt alle nicht mehr verfügbaren Sender aus ihrer Senderliste. Nicht mehr verfügbare Sender sind mit einem „?“ markiert.

Drücken Sie im DAB Modus die "**MENU**" Taste um in das Menü zu gelangen. Wählen Sie mit den "**DOWN/UP**" Tasten den Punkt "Leeren" und im Anschluss die "**ENTER**" Taste um Ihre Auswahl zu bestätigen.

## DAB Information

Drücken Sie während der Wiedergabe eines DAB-Senders wiederholt die "**INFO**" Taste um durch die folgenden Punkte zu navigieren.

- Dynamic Label Segment (DLS) : Dynamische Text Information, falls nicht wird „Abspielen“ angezeigt
- Signalstärke : Zeigt die aktuelle Signalstärke an
- Programmtyp (PTY) : Programmtyp, falls nicht übertragen, wird „No PTY“ angezeigt
- Ensemble Name: Radio Name
- Frequenz: Sender Frequenz, wie z.B. 7A 188.928MHz
- Signalfehler: 0: BER 0%
- Bit-rate und Audio Status : Bit-rate, wie z.B. 128kbps / DAB
- Uhrzeit
- Datum

## DAB-Senderliste

Drücken Sie die "**DOWN/UP**" Taste um durch die DAB-Sender in alphabetischer Reihenfolge zu navigieren, sobald Sie das gewünschte Programm ausgewählt haben, drücken Sie die "**ENTER**" Taste um Ihre Wahl zu bestätigen.

## Festsender speichern

Wählen Sie den gewünschten Sender. Drücken Sie die "**MENU**" Taste und wählen Sie mit Hilfe der "**DOWN/UP**" Tasten den Punkt "Programm speichern" und bestätigen Sie mit "**ENTER**". Wählen Sie mit den "**DOWN/UP**" Tasten den gewünschten Speicherplatz und drücken Sie die "**ENTER**" Taste, der Sender ist nun gespeichert.

## Festsender abrufen

Drücken Sie im DAB Modus die "**MENU**" Taste und wählen Sie mit "**DOWN/UP**" den Punkt "Progr. Aufrufen". Wählen Sie mithilfe der "**DOWN/UP**" Tasten den gewünschten Festsender und bestätigen Sie mit „**ENTER**“. Der Sender wird nun abgespielt.

## FM

Stellen Sie den „**Funktionsschalter**“ auf die Position „FM/DAB“.

Stellen Sie den „**UKW/DAB**“ Schalter in die "FM-Stereo" oder "FM-MONO" Position und drehen Sie die Lautstärke auf eine moderate Zimmerlautstärke. Drehen Sie die UKW-Frequenzeinstellung um einen Sender zu suchen: FM band 87,5-108 MHz

**Bemerkung:** Ziehen Sie die Teleskopantenne vollständig aus und verändern Sie gegebenenfalls die Position, um den besten Empfang zu gewährleisten. Bei schlechtem Empfang wird empfohlen auf „FM-Mono“ zu wechseln.

## CD

Legen Sie den „**Funktionsschalter**“ in die "CD" Position.

Drücken Sie die "**OPEN/CLOSE**" Position am CD-Deckel um diesen zu öffnen. Legen Sie eine CD mit der bedruckten Seite nach vorne ein und schließen Sie den CD-Deckel durch andrücken wieder.

Nach ein paar Sekunden wird Ihnen am Display die Gesamtzahl der auf der CD gespeicherten Titel angezeigt und die Wiedergabe startet automatisch mit dem ersten Titel. Im Bildschirm werden nun die CD-Informationen wie z.B. Titel und Abspielzeit, etc. angezeigt.

Drücken Sie die "▶||" Taste um die Wiedergabe zu pausieren oder zu starten.

Um die Wiedergabe zu stoppen: Drücken Sie die "**STOP**" Taste

CD-Wiedergabe: Kurz drücken "<<" spielt den vorherigen Titel ab, lang drücken "<<" Schnell im Titel zurück zu spulen; einmal drücken ">>" Sprung zum nächsten Titel, lang drücken ">>" schnell im Titel vor spulen

### Wiedergabe Optionen:

Drücken Sie wiederholt die "**REP**" Taste um zwischen folgenden Wiedergabemöglichkeiten zu wählen:

1. Rep 1 : Wiederholt den aktuell wiedergegebenen Titel
2. Rep Dir : Wiederholt den aktuell wiedergegebenen Ordner (MP3-CD / USB)
3. Rep All : Wiederholt alle Titel
4. Random : Titel werden in einer zufälligen Reihenfolge wiedergegeben
5. Intro : Titel werden für ein paar Sekunden abgespielt

### Wiedergabe programmieren

Drücken Sie die "**STOP**" Taste, drücken Sie die "**PROG**" Taste, im Bildschirm wird "MEM" angezeigt und "P01" blinkt zur gleichen Zeit.

Drücken Sie die "<<" / ">>" Taste, um den gewünschten Titel zu wählen und drücken Sie die "**PROG**" Taste um den Titel zu bestätigen Sie können bis zu 20 Titel in einer gewünschten Wiedergabereihenfolge programmierten, MP3-CD/USB sogar bis zu 99 Titel.

Sobald Sie fertig mit der Programmierung sind, drücken Sie die "▶||" Taste, um die Wiedergabe in der programmierten Reihenfolge zu starten. Drücken Sie die "**STOP**" Taste 1x um die Wiedergabeprogrammierung zu stoppen und 2x um die Programmierung zu löschen.

## CD Handhabungshinweise

Verwenden Sie keine Reinigungsmittel zur Säuberung von CDs

Kleben Sie niemals Aufkleber auf eine CD.

Verwenden Sie keine Anti Kratzer Folie oder ähnliches

Verwenden Sie keine der folgenden CDs:

\*Beschädigte CDs

\*Irreguläre CDs oder verformte CDs

## KASSETTE

### Wiedergabe:

Legen Sie den „**Funktionsschalter**“ in die "TAPE" Position.

Legen Sie die Kassette mit der Öffnung nach unten in das Kassettenfach, schließen Sie das Kassettenfach und drücken Sie die "**KASSETTENWIEDERGABE**" Taste.

Falls Sie die Kassette vor- oder zurückspulen wollen, drücken Sie die "**FFWD**" oder "**REW**" Taste.

Wenn Sie die Wiedergabe pausieren wollen, drücken Sie die "**PAUSE**" Taste, sobald Sie die Wiedergabe wieder starten wollen, drücken Sie die "**PAUSE**" Taste erneut.

Drücken Sie die "**STOP/EJ**" Taste um die Wiedergabe zu stoppen.

Um das Kassettenfach zu öffnen, drücken Sie die "**STOP/EJ**" erneut. Nun kann die Kassette entnommen werden.

### KASSETTENAUFNAHME:

**A.** Legen Sie im Radio/Bluetooth/CD/USB/Micro SD, Modus die Kassette in das Kassettenlaufwerk ein mit der Sie aufnehmen wollen, drücken Sie anschließend die "**REC**" Taste während der Wiedergabe einer der oben genannten Quellen und die Aufnahme wird gestartet.

**b.** Mikrofonaufnahme: Legen Sie den „**Funktionsschalter**“ in die "TAPE" Position, legen Sie eine Leerkassette ein, drücken Sie die "**REC**" Taste, Sie können nun z.B. in das eingebaute Mikrofon sprechen. Sie können anschließend die Aufnahme anhören indem Sie die Kassette wie oben beschrieben zurück spulen und durch drücken der "**PLAY**" Taste wiedergeben.

**Hinweis:** Um eine ungewollte Aufnahme zu vermeiden, brechen Sie die Lasche von Seite A oder Seite B heraus.

Um die Kassette wieder zur Aufnahme zu verwenden können Sie mit Klebeband die Lücken überkleben.

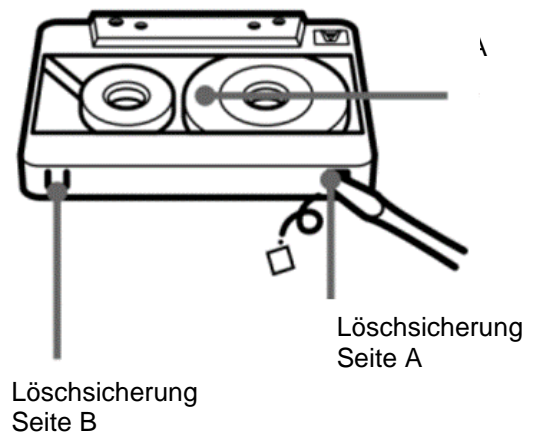



## BLUETOOTH

**HINWEIS:** Bei der Bluetooth-Funktion handelt es sich um einen Eingang. Bluetooth-Lausprecher oder Kopfhörer können damit nicht verbunden werden!

Wählen Sie mit dem „**Funktionsschalter**“ die Position "Bluetooth/USB/SD/AUX". Anschließend erscheint im Bildschirm "PAIR".

a. Aktivieren Sie die Bluetooth Funktion an Ihrem Mobilgerät und suchen Sie nach „SCD1980“, **Hinweis:** "PAIR" hört nach einer erfolgreichen Verbindung auf zu blinken.

b. Drücken Sie die Taste "▶||" um die Wiedergabe zu pausieren, drücken Sie die "▶||" Taste erneut um die Wiedergabe fortzusetzen. Drücken Sie die "<<" um zum vorherigen Titel zurückzukehren; drücken Sie ">>" um zum nächsten Titel zu springen.

c. Drücken und halten Sie die "▶||" Taste, um den Bluetooth Pairing Modus erneut zu starten. Sobald dies getan ist, blinkt "PAIR" im Bildschirm und das Gerät ist wieder bereit eine Verbindung herzustellen.

## USB/MICRO SD

### USB/MICRO SD Wiedergabe

Wählen Sie mit dem „**Funktionsschalter**“ die Position "Bluetooth/USB/SD/AUX" Drücken Sie die "**MODE**" Taste um zwischen den Funktionen BT/USB/SD zu wechseln.

**Hinweis:** Wenn das Gerät keinen USB/Micro-SD erkennt bleibt es im BT-Modus. Legen Sie zuerst eine Micro-SD oder ein USB-Stick ein.

Wenn Sie in den USB oder Micro SD Modus wechseln, wird am Bildschirm jeweils der passende Modus „USB“ oder „SD“ angezeigt.

Nach dem anschließen eines USB oder Micro SD wird automatisch der erste Titel abgespielt,

Drücken Sie die "▶||" Taste um die Wiedergabe zu pausieren, durch erneutes Drücken der Taste wird die Wiedergabe fortgesetzt.

Drücken Sie "<<" um zum vorherigen Titel zurückzukehren, drücken und halten Sie die "<<" Taste um den Titel zurück zu spulen; drücken Sie die ">>" Taste um zum nächsten Titel zu springen, drücken und halten Sie die ">>" Taste um den Titel vor zu spulen.

Wenn Sie einen Titel auswählen, wird der Titel 3 Sekunden am Bildschirm angezeigt und anschließend wird die Spielzeit erscheinen.

Drücken Sie die "**FOLDER+/-**" Tasten, um zwischen verschiedenen Ordnern zu wählen (sofern angelegt).

## AUFNAHME AUF USB ODER MICRO SD

Bei der Wiedergabe von Kassette/Radio/BT/CD/AUX.

a. Halten Sie die "**REC**"-Taste gedrückt, um die Aufnahmefunktion aufzurufen.

Bei der Aufnahme auf eine USB-Speicher blinkt das Wort "USB" im Display.

Bei der Aufnahme auf eine Micro-SD-Karte blinkt das Wort "SD" im Display, und die aktuell wiedergegebene Musik wird auf der USB- oder Micro-SD-Karte aufgenommen.

b. Drücken Sie kurz die Taste "**REC**", um zwischen der Aufnahmedatei und der Wiedergabedatei zu wechseln; drücken Sie während der Aufnahme kurz die Taste "**DEL**", um die Aufnahme zu stoppen, und es wird eine Aufnahmedatei im MP3-Format erstellt.

Wenn Sie die Aufnahmedatei löschen möchten, müssen Sie die zu löschende Datei abspielen und die "**DEL**"-Taste drücken und halten, bis auf dem LCD-Bildschirm "DELE" angezeigt wird, um die aktuell abgespielte Datei zu löschen.

\* Wenn USB und Micro SD gleichzeitig vorhanden sind, wird USB zuerst aufgenommen.

## AUX FUNKTION

Wählen Sie mit dem „**Funktionsschalter**“ die Position „Bluetooth/USB/SD/AUX“.

Stecken Sie den Stecker des 3.5 mm AUX IN Kabels in die Buchse und in der Displayanzeige erscheint AUX. Nun können Sie die Wiedergabe des Abspielgerätes starten.

## KLANG- UND EFFEKTEINSTELLUNGEN

**"X-BASS" Funktion** : Drücken Sie diese Taste kurz, um die Bassanhebung einzuschalten. Auf dem LCD-Display wird "HBASS ON" angezeigt; drücken Sie diese Taste erneut, um die Bassanhebung auszuschalten, auf dem LCD-Display wird "NORMAL" angezeigt.

**"BASS - Regler"**: Drehen, um die tiefen Frequenzen zu verstärken/abzusenken

**"TREBLE - Regler"**: Drehen, um die hohen Frequenzen zu erhöhen / zu verringern

**"VOLUME - Regler"**: Drehen, um die Lautstärke des Geräts zu erhöhen / zu verringern.

**"MIC\_VOL - Regler"**: Drehen, um die Lautstärke des am externen Mikrofon-Eingangs angeschlossenen Mikrofons, zu erhöhen / zu verringern.

**"ECHO-Regler"**: Im Uhrzeigersinn drehen, um den Hall-Effekt zu erhöhen, und gegen den Uhrzeigersinn, um den Hall-Effekt zu verringern.

## KOPFHÖRER



Schließen Sie den Kopfhörer an die Kopfhörerbuchse und stellen Sie die Lautstärke nach Wunsch ein

Um mögliche Gehörschäden zu vermeiden, sollten Sie nicht über einen längeren Zeitraum mit hoher Lautstärke hören.

## EINSTELLUNGEN

### Manuelles Einstellen von Uhrzeit und Datum

1. Drücken Sie im eingeschalteten Zustand so lange auf die "**STOP**"-Taste, um die manuelle Zeit- und Datumseinstellung aufzurufen.

2. Wenn die LCD-Anzeige „12H“ oder „24H“ anzeigt, wählen Sie das Zeitanzeigeformat mit "**DOWN/UP**" aus, und drücken Sie dann auf "**STOP**", um zu bestätigen und den nächsten Schritt der Zeiteinstellung aufzurufen.

3. Drücken Sie dann "**DOWN/UP**", um die Uhrzeit und das Datum auszuwählen, und drücken Sie dann "**STOP**", um zu bestätigen.

**Hinweis:** Wenn im DAB-Modus ein gültiger DAB-Sender empfangen wird, werden Uhrzeit und Datum des Senders automatisch synchronisiert.

## System Einstellungen

### Im DAB-Modus

Drücken Sie "**MENU**", um die Systemeinstellungen aufzurufen.

Das Systemmenü enthält folgende Einstellungen: Sprache, Werkseinstellung, SW-Version.

Drücken Sie die Taste "**DOWN/UP**", um das nächste Menü auszuwählen und drücken Sie "**ENTER**", um das Menü zu öffnen.

Automatische Rückkehr zur Programmoberfläche, wenn 30 Sekunden lang keine Bedienung erfolgt.

**Sprache:** Drücken Sie die Taste "**MENU**", um in die Systemeinstellungen zu gelangen. Dann verwenden Sie die Tasten "**DOWN/UP**", um die Spracheinstellung aufzurufen, drücken Sie zur Bestätigung die Taste "**ENTER**", auf der rechten Seite des ausgewählten Elements befindet sich ein "\*" -Symbol.

**Werkseinstellung:** Drücken Sie die Taste "**MENU**", um in die Systemeinstellungen zu gelangen. Dann wählen Sie dann mit den Tasten "**DOWN/UP**" die Option „Werkseinstellung“. Drücken Sie dann zur Bestätigung die Taste "**ENTER**", wählen Sie mit den Tasten "**DOWN/UP**" die Option "YES" und drücken Sie dann zur Bestätigung erneut die Taste "**ENTER**". Alle Zustände werden auf die Werkseinstellung zurückgesetzt.

**SW-Version:** Wählen sie diese Option um sich den Softwarestand anzeigen zu lassen.

Die aktuelle Version der Bedienungsanleitung kann unter [www.soundmaster.de](http://www.soundmaster.de) heruntergeladen werden

Technische Änderungen und Druckfehler vorbehalten.

Copyright von Woerlein GmbH, 90556 Cadolzburg, [www.soundmaster.de](http://www.soundmaster.de)

Vervielfältigung nur unter ausdrücklicher Genehmigung der Woerlein GmbH

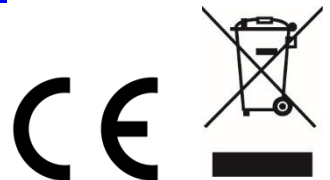

## ENVIRONMENTAL PROTECTION



Do not dispose of this product with the normal household waste at the end of its life cycle. Return it to a collection point for the recycling of electrical and electronic devices. This is indicated by the symbol on the product, user manual or packaging

The materials are recyclable according to their labeling. By reusing materials or other forms of recycling old devices and packaging, you are making an important contribution to protecting our environment. If necessary, remove batteries and personal data before disposal free of charge and ask your local authority about the responsible disposal point.

	<b>WARNING</b> Risk of electric shock Do not open!	
Caution: To reduce the risk of electric shock, do not remove the cover (or back). There are no user serviceable parts inside. Refer servicing to qualified service personnel.		



**This symbol indicates the presence of dangerous voltage inside the enclosure, sufficient enough to cause electric shock.**



This symbol indicates the presence of important operating and maintenance instructions for the device

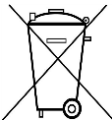

Used batteries are hazardous waste and NOT to be disposed of with the household waste! As a consumer you are legally obligated to return all batteries for environmentally responsible recycling – no matter whether or not the batteries contain harmful substances\*)

Return batteries free of charge to public collection points in your community or shops selling batteries of the respective kind.

Only return fully discharged batteries

\*) marked Cd = cadmium, Hg = mercury, Pb = lead

- Only use mercury and cadmium-free batteries.
- Used batteries are hazardous waste and NOT to be disposed of with the household waste!!!
- Keep batteries away from children. Children might swallow batteries.
- Contact a physician immediately if a battery was swallowed.
- Check your batteries regularly to avoid battery leakage.
- Batteries shall not be exposed to excessive heat such as sunshine, fire or the like.
- CAUTION: Danger of explosion if battery is incorrectly replaced
- Replace only with the same or equivalent type

	<b>CAUTION - INVISIBLE LASER RADIATION WHEN OPENING THE COVER OR PRESSING THE SAFETY INTERLOCK. AVOID EXPOSURE TO THE LASER BEAM.</b>
--	---



**To prevent possible hearing damage, do not listen at high volume levels for long periods**

- Use the device in dry indoor environments only.
- Protect the device from humidity.
- This apparatus is for moderate climates areas use, not suitable for use in tropical climates countries.

- No objects filled with liquids, such as vases, shall be placed on the apparatus.
- The mains plug or an appliance coupler is used as the disconnect device, the disconnect devices shall remain readily operable.
- Connect this device to a properly installed and earthed wall outlet only. Make sure the mains voltage corresponds with the specifications on the rating plate.
- Make sure the mains cable stays dry during operation. Do not pinch or damage the mains cable in any way.
- A damaged mains cable or plug must immediately be replaced by an authorized service center.
- In case of lightning, immediately disconnect the device from the mains supply.
- Children should be supervised by parents when using the device.
- Clean the device with a dry cloth only.
- Do NOT use CLEANING AGENTS or ABRASIVE CLOTHS!
- Do not expose the device to direct sunlight or other heat sources.
- Install the device at a location with sufficient ventilation in order to prevent heat accumulation.
- Do not cover the ventilation openings!
- Install the device at a safe and vibration-free location.
- Install the device as far away as possible from computers and microwave units; otherwise radio reception may be disturbed.
- Do not open or repair the enclosure. It is not safe to do so and will void your warranty. Repairs only by authorized service/ customer center.
- No naked flame sources, such as lighted candles, should be placed on the unit.
- When you are necessary to ship the unit store it in its original package. Save the package for this purpose.
- In case of malfunction due to electrostatic discharge or fast transient (burst), remove and reconnect the power supply.
- If the unit is not using for a long period of time, disconnect it from the power supply by unplugging the power plug. This is to avoid the risk of fire.

## LOCATION OF CONTROLS

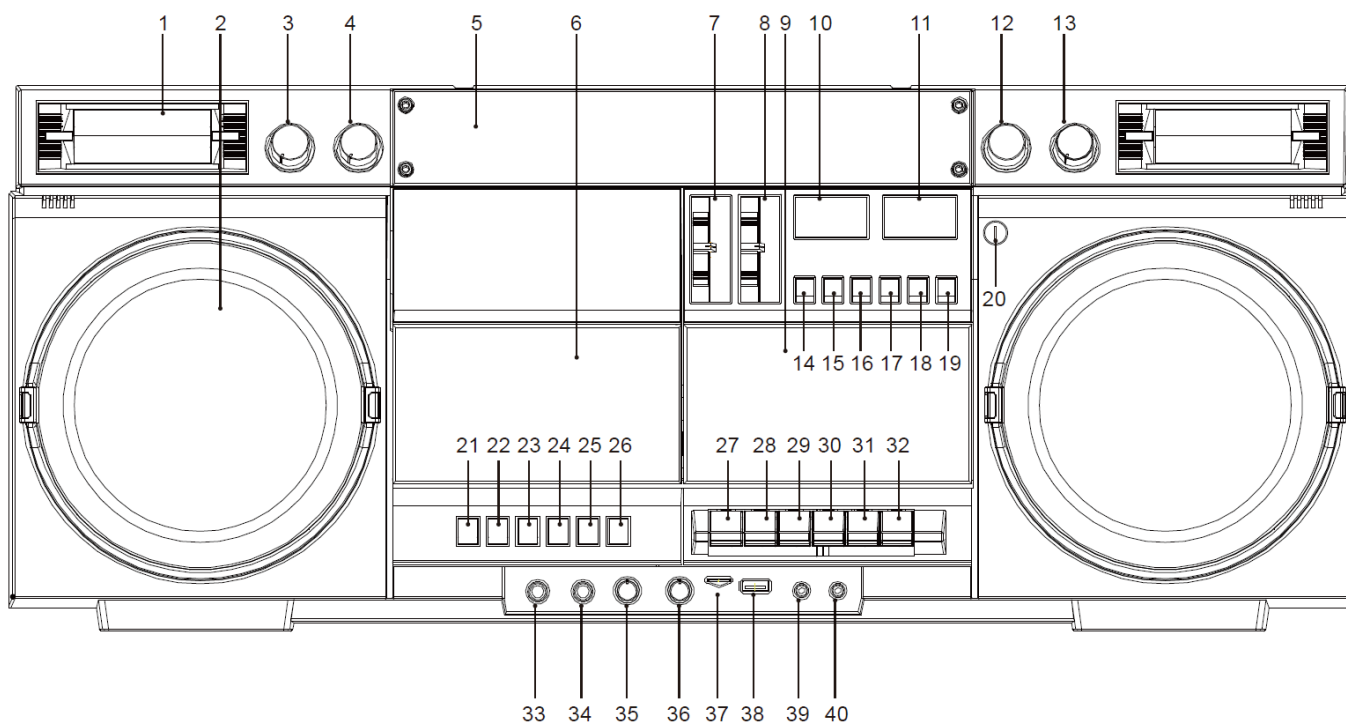

- |  |   |
|--|---|
| 1. Tweeter                                     | 21. Stop button/search station          |
| 2. Main speaker                                | 22. Previous/Rewind/Up button           |
| 3. Treble control                              | 23. Play/pause/confirm button           |
| 4. Bass control                                | 24. Next song/fast forward/down button  |
| 5. Radio scale + Display                       | 25. Programming/Menu                    |
| 6. CD door                                     | 26. Repeat/browse information button    |
| 7. Function switch                             | 27. Cassette recording button           |
| 8. Band switch                                 | 28. Cassette playback button            |
| 9. Cassette door                               | 29. Cassette rewind button              |
| 10. Left level meter                           | 30. Cassette fast forward button        |
| 11. Right level meter                          | 31. Cassette stop/Eject button          |
| 12. FM Tuning                                  | 32. Cassette pause button               |
| 13. Volume control                             | 33. Microphone 1 socket                 |
| 14. Folder -button                             | 34. Microphone 2 socket                 |
| 15. Folder + button                            | 35. Reverb adjustment button            |
| 16. USB/Micro SD - Record button               | 36. Microphone volume adjustment button |
| 17. USB/Micro SD - Delete button               | 37. Micro SD socket                     |
| 18. Bluetooth/USB/Micro-SD Mode selection      | 38. USB socket                          |
| 19. X Bass button                              | 39. AUX IN socket                       |
| 20. Built-in microphone for cassette recording | 40. Headphone jack                      |

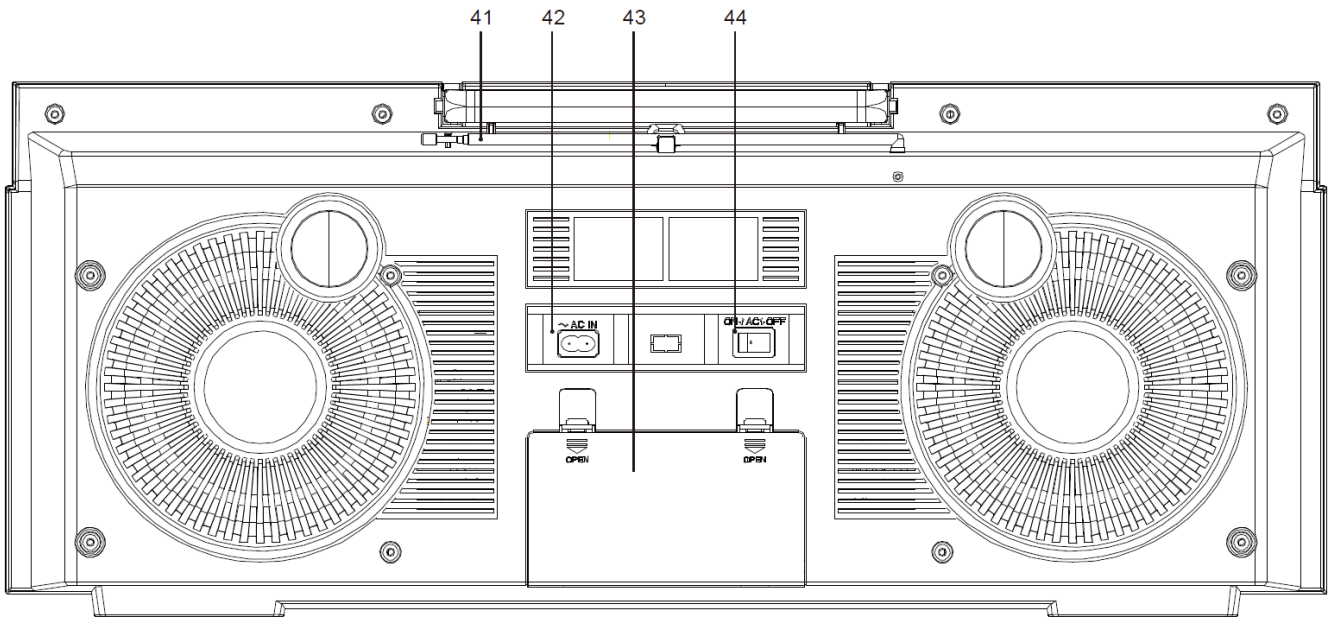

41. Telescopic antenna  
42. AC outlet

43. Battery door  
44. Power switch button

## INSTALLATION

### **CONTENT OF DELIVERY**

- Main unit
- AC power cable
- Instruction Manual

### **POWER SUPPLY**

- Ensure that the voltage is the same as that indicated on the main unit identification plate.
- Connect the supplied AC power cable to a properly installed safety power socket and the plug of the cable into the AC socket at the back side of the unit.

This device can be plugged into the power cord or installed with dry batteries

Be sure to remove the dry battery when using the power cord.

If there are dry batteries in the host, connect the power plug to the socket, and it will switch to household power. When using dry batteries, please unplug the power plug from the device.

### **BATTERY**

1. Press and hold the battery door buckle, push and pull it backwards according to the direction indicated by the arrow on the battery door, open the battery door, insert 8 (UM-1) batteries (not supplied) correctly according to the direction shown in the battery room, and close the battery door.
2. When installing the battery cover, please align the hole on the right first, and then press down until you hear the click sound.

## BASIC OPERATIONS

### **POWER ON**

Switch the **POWER** switch located on back side to ON position.

### **SELECTING MODES**

Move the **FUNCTION** slide switch on front side to the desired source.

### **STANDBY**

Move the **FUNCTION** slide switch to TAPE position (no TAPE button pressed) to switch the unit into standby

### **POWER OFF**

Switch the **POWER** switch located on back side to OFF position.

### **ERP 2 function**

When the product is in stop mode/or no audio signal output, it will automatically switch to standby mode after 15 minutes. Press any button to wake up and enter the working mode.



### **ADJUSTING VOLUME**

Rotate the "**VOLUME**" knob to decrease or increase the volume.

**Note:** The pointer of the level meter swings with rhythms of the audio signal.

## DAB+

Move the function switch to "FM/DAB", and then turn the band switch to the "DAB" position to enter the DAB mode and turn the volume to moderate position. For the first time, it will automatically search for channels, and the channels found will be automatically stored.

Note: Pull out the telescopic antenna and adjust its position for better reception.

### **Full scan**

Short press the "**MENU**" button, then short press the "**DOWN/UP**" button to select the menu, select "Full scan", and then press the "**ENTER**" button to confirm, it will search for channels in all frequency bands, and save all the programs found in order in DAB's program list; if DAB's program list is empty, DAB's menu mode will always be displayed

### **Manual tune**

Short press the "**MENU**" button, then short press the "**DOWN/UP**" button to select the menu, select "Manual tune", and then press the "**ENTER**" button to confirm. Enter the DAB frequency point list in the menu, press the "**DOWN/UP**" button to select a certain frequency point, and then press the "**ENTER**" button to enter the manual search state, and the interface displays the signal strength of the frequency point. Press the "**MENU**" button to exit the manual search

### **DRC**

DAB dynamic range control, setting options include DRC off/DRC low/DRC high.

Press the "**DOWN/UP**" button to switch between different modes.

Press the "**ENTER**" button to confirm, the selected mode has a '\*' mark on the right

## Prune

This function will clear the invalid stations, that is, the invalid stations marked with '?' in the program list

In DAB mode, press the "**MENU**" button to enter the menu; short press the "**DOWN/UP**" button to select the menu, select the "Prune" option, and then press the "**ENTER**" button to enter the mode selection

## Information

When the DAB program is playing, short press the "INFO" button to view the relevant information of the DAB program in sequence.

- Dynamic Label segment (DLS) : Dynamic text information, if not, display Playing
- Signal Strength : Displays the signal strength of the current program
- Program Type (PTY) : program type, if not, show No PTY
- Ensemble Name: Radio name
- Frequency and Channel: Radio frequency, such as 7A 188.928MHz
- Signal error: 0: BER 0%
- Bit-rate and Audio status : Bit-rate, such as 128kbps / DAB
- Time: Radio time
- Date : Radio date

## DAB Program List

Press the "**DOWN/UP**" button to browse all DAB programs in order, after selecting a program, press the "**ENTER**" button to choose to play the program.

## Preset Store

Select the desired station; short press the "**MENU**" button, use the "**DOWN/UP**" button to select Preset Store to enter the program storage interface, use the "**DOWN/UP**" button to view the program of each memory point, if the memory point is empty Empty is displayed; when a memory point is selected, press the "**ENTER**" button to save the currently playing program to this memory point.

## Preset Recall

Select the preset station; short press the "**MENU**" button, use the "**DOWN/UP**" button to select Preset Recall to enter the preset station interface, use the "**DOWN/UP**" button to view the program of each memory point, when a memory point is selected press the "**ENTER**" button to recall and play the program on this memory point, if the memory point is empty, it will display Empty

## FM

Turn the function switch to "FM/DAB"

Turn the band switch to "FM" position, turn the volume to moderate position, turn the tuning button, you can choose to listen to FM band 87,5-108 MHz of any radio program,

**Note:** Pull out the telescopic antenna and adjust its position for better reception. If you have strong reception signal you can choose FM Stereo position for better sound feeling.



## CD

Move the function switch to the "CD" position.

Press the "**OPEN/CLOSE**" position, open the CD door, put the disc printing side up on the spindle of the CD movement, and then close the CD door.

After a few seconds, the total track will be read, and automatically play the first music, LCD will display the current playing information, such as total track/format/playing current track/playing time, etc.

Press the "▶||" button to temporarily stop playing, and press this button again to resume playing.

To stop playing in the middle: press the "**STOP**" button to stop playing

When playing a CD: single press "<<" will skip to the previous song, long press "<<" for fast rewind function; single press ">>" will skip to the next song, long press ">>" for fast forward function

When playing a CD:

Press the "REP" button repeatedly for following options:

1. Rep 1 : Repeat the currently played track
2. Rep Dir : Repeat the currently played folder (MP3 Disc / USB only)
3. Rep All : Repeat all tracks
4. Random : Tracks are played in random order
5. Intro : All tracks will be played for few seconds

### Operation of the programming function

In the stop state, press the "**PROG**" button, the LCD displays "MEM" and "P01" flashes at the same time, enter the programming state.

Press the "<<" / ">>" button, and then press the "**PROG**" button Save the tracks, so operate, CD can program up to 20 tracks, MP3 can program 99 tracks.

After programming, press the "▶||" button to play in the programmed order, press the "STOP" button during programming to stop programming, and exit the programming state

### Clear memory

In the program play state, press the "**STOP**" button twice and then press the "▶||" play button to switch to the normal play state

When the unit is no longer in the CD playback function, the previous programming will cancel itself

### Disc handling precautions

Do not write on the label side with a ballpoint pen or other writing implements

Never use record cleaning spray, benzene, thinner, antistatic fluid, or any other solvents for cleaning

Never attach labels or stickers to discs. (This will warp the disc or make it unusable)

Never use anti-scratch film or cover

Do not use the following discs:

- \*Discs exposed due to removal of stickers or labels
- \*Badly warped or cracked discs
- \*Irregular discs, such as heart-shaped discs

## CASSETTE

### Playback function:

Turn the function switch to the "TAPE" position.

Put the music tape with the opening downwards into the tape compartment, close the door and press the "**PLAY**" cassette button.

If you need to fast forward or rewind, press "**FFWD**" button or "**REW**" button.

If you need to pause the playback, you can press the "PAUSE" pause button, if you press the "PAUSE" pause button again during the pause, you can resume playback.

If you want to stop playing, press "STOP/EJ" button to stop playing

For removing the tape press "STOP/EJ" again for opening the tape compartment

### Recording function:

**a.** In the state of radio/Bluetooth/CD/USB/Micro SD, put in the tape to be recorded, and press the "**REC**" button to record the current corresponding function music.

**b.** Microphone recording: Turn the function switch to the "TAPE" position, put in the tape to be recorded, press the "**REC**" button, you can speak to the host, and record the spoken content on the tape through the internal recording microphone, when you want to play it back, rewind the tape to the starting point of the original recording, press the "**PLAY**" button to play back.

**Note:** To prevent accidental recording, break off the cassette tab from side A or side B.

To use the tape again for recording pls use adhesive tape to cover the tab.

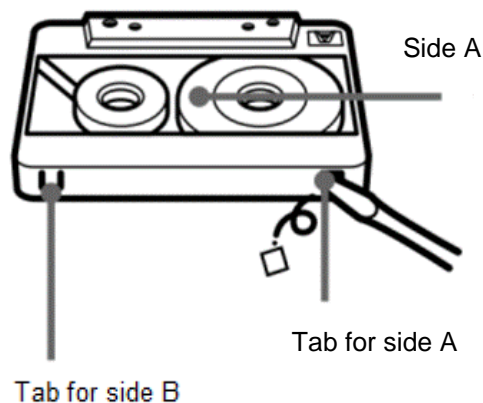

## BLUETOOTH

Move the function switch to the "Bluetooth/USB/SD/AUX" position, the LCD screen will display the word "PAIR".

**a.** Turn on the Bluetooth function on the mobil device and search for SCD1980, the word "PAIR" flashes on the LCD screen.

**Note:** "PAIR" does not flash after the pairing is successful.

**b.** During Bluetooth playback, press the play/pause button "▶||" to pause the playback, press the "▶||" button again to continue playback. Press "<<" to skip to the previous song; press ">>" to skip to the next song.

**c.** Long press "▶||" and press the play/pause button to exit the Bluetooth pairing function. At this time, the word "PAIR" on the LCD screen is flashing, and enter the search pairing state again

## USB/MICRO SD

### USB/MICRO SD playback

Move the function switch to the "Bluetooth/USB/SD/AUX" position, press the "MODE" button to switch among the three functions of BT/USB/SD.

When switching to USB or Micro SD card, the LCD screen will display the corresponding words "USB or SD".

After inserting the USB or Micro SD, the track will be played automatically, single press the "▶||" play/pause button to pause playback, press again to continue playing.

Single press "<<" to skip to the previous song, long press "<<" for fast rewind function; single press ">>" to skip to next song, press and hold ">>" for fast forward function.

When selecting a track, the LCD screen will display the track for 3 seconds and then display the playing time.

Short press the "FOLDER+/-" button to select the folder function.

## 2. Recording function, insert USB or Micro SD card

When playing any function of cassette/radio/BT/CD/AUX for USB/CD

**a. Press and hold** the "REC" button to enter the recording function. When recording to a USB disk, the word "USB" on the display will flash. When recording to a Micro SD card, the word "SD" will flash on the display, and the currently playing music will be recorded to the USB or Micro SD card.

**b.** Short press the "REC" button to switch between the recording file and the playback file; short "DEL" button during recording is to stop recording, and a recording file in MP3 format will be generated. If you want to delete the recording file, you need to play the current file to be deleted long press the "DEL" button, the LCD screen will display "DELE" to delete the currently playing file.

\* When there is no playback file in USB or Micro SD, play the recording file directly

\* If USB and Micro SD exist at the same time, USB will be recorded first

## AUX FUNCTION

In the BT/USB/Micro SD function state, after plugging in the AUX cable, the LCD screen will display the word "AUX" and switch to the AUX function.

## SOUND AND EFFECT ADJUSTMENT

**"X-BASS"** function: Short press this button to turn on the low-frequency boost, and the LCD screen will display the words "HBASS ON", press this button again to turn off the bass boost, and the LCD screen will display "NORMAL".

**"BASS Knob"**: Rotate to increase / to decrease low frequency

**"TREBL Knob"**: Rotate to increase / to decrease high frequency

**"VOLUME Knob"**: Rotate to increase / to decrease the volume of the device.

**"MIC\_VOL Knob"**: Turn clockwise to increase the MIC volume, and counterclockwise to decrease the external MIC volume.

**"ECHO Knob"**: Turn clockwise to increase the reverberation echo effect, and counterclockwise to decrease the reverberation echo effect.

## Headphone function



When playing all music, insert the earphone into the earphone jack, adjust the volume properly, and enjoy the music after wearing the earphone. To prevent possible hearing damage, do not listen at high volume levels for long periods.

## SETTINGS

### Manual time and date setting

1. Long press the "**STOP**" button in the power-on state to enter the manual time and date setting.
2. When the LCD displays 12H or 24H, select the time display format through "**DOWN/UP**", and then click "**STOP**" to confirm and enter the next step of time setting.
3. Then press "**DOWN/UP**" to select the time and date, and then press "**STOP**" to confirm.
4. Note: In the DAB state, when a valid DAB station is received, the time and date of the station will be automatically synchronized

### System Settings

#### In DAB mode

Press "**MENU**" to enter system settings

System menu settings include: Language, Factory Reset, SW Version.

Press the "**DOWN/UP**" button to rotate the next menu, press "**ENTER**" to enter the menu.

Automatically exit to the program interface when there is no operation for 30s.

### System

- **Language**>System language: press the "**MENU**" button, then use the "**DOWN/UP**" button to select to enter the language setting interface, the default is English, the selected language includes English /Deutsch /Italiano/Français; press "**ENTER**" to confirm, there is a "\*" mark on the right side of the selected item.
- **Factory Reset** system reset: short press the "**MENU**" button, then use the "**DOWN/UP**" button to select <Factory Reset>, then press the "**ENTER**" button to confirm, use the "**DOWN/UP**" button to select "YES" and then press "**ENTER**" to confirm, all states will be restored after reset to factory default.
- **SW Version** software version: press the "**MENU**" button, then use the "**DOWN/UP**" button to select <SW Version>, and then press the "**ENTER**" button to confirm, you can view the software version information

The current instruction manual can be downloaded from [www.soundmaster.de](http://www.soundmaster.de)  
 Technical changes and misprints reserved.

Copyright by Woerlein GmbH, 90556 Cadolzburg, [www.soundmaster.de](http://www.soundmaster.de)

Duplication only with the permission of Woerlein GmbH



## PROTECTION DE L'ENVIRONNEMENT



Ne jetez pas ce produit avec les ordures ménagères lorsqu'il est usagé. Retournez-le à un point de collecte pour le recyclage des appareils électriques et électroniques. Cette recommandation est indiquée par le symbole sur le produit, le mode d'emploi ou l'emballage.

Les matériaux sont recyclables selon leur étiquetage. En réutilisant des matériaux ou d'autres formes de recyclage d'anciens appareils et emballages, vous apportez une contribution importante à la protection de notre environnement. Si nécessaire, retirez les piles et les données personnelles avant l'élimination gratuitement et demandez à votre autorité locale le point d'élimination responsable

	<b>ATTENTION</b>	
<b>Risque d'électrocution Ne pas ouvrir!</b>		
<b>Attention! Pour réduire le risque d'électrocution, ne retirez pas le couvercle (ou l'arrière). L'utilisateur ne peut entretenir aucune pièce à l'intérieur. Confiez l'entretien à un personnel qualifié. n'entretenir aucune pièce à l'intérieur. Confiez l'entretien à un personnel qualifié.</b>		



Ce symbole indique la présence d'une tension dangereuse à l'intérieur de l'appareil, qui est suffisante pour provoquer un choc électrique.



Ce symbole indique la présence de consignes importantes de fonctionnement et d'entretien de pour l'appareil

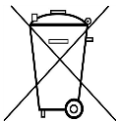

**Les piles usages sont des déchets dangereux et ne doivent PAS être jetées avec les ordures ménagères ! La loi impose** aux consommateurs de disposer de **toutes les piles** pour un recyclage écologique – et ce que les piles soient de contenance dangereuse ou pas\*).

**Disposer gratuitement des piles dans les points de collecte de votre communauté ou auprès des magasins détaillant les piles de même catégories.**

**Ne disposez que de piles entièrement vides.**

**\*) marquée Cd = cadmium, Hg = mercure, Pb = plomb**

CLASS 1 LASER PRODUCT KLASSE 1 LASER PRODUKT LUOKAN 1 LASER LAITE KLASSE 1 LASER APPARAT PRODUCTO LASER CLASE 1	<b>ATTENTION – RADIATION                  LASER INVISIBLE LORSQUE                  VOUS OUVREZ LE COUVERCLE                  OU APPUYEZ SUR                  L'ENCLICHEMENT DE                  SECURITE. EVITEZ TOUTE                  EXPOSITION AU RAYON LASER</b>
---	---



Pour éviter des lésions auditives, n'écoutez pas à des niveaux sonores élevés pendant de longues périodes.

- N'utilisez l'appareil qu'à l'intérieur dans un lieu sec
- Protégez l'appareil contre l'humidité
- N'ouvrez pas l'appareil **RISQUE D'ELECTROCUTION !** Faites effectuer l'ouverture et l'entretien par un personnel qualifié
- Ne connectez cet appareil qu'à une prise murale correctement installée et reliée à la terre Assurez-vous que la tension principale corresponde aux recommandations de la plaque d'indice.
- Assurez-vous que le câble d'alimentation reste au sec pendant le fonctionnement. Ne pincez pas le câble et ne l'endommagez d'aucune façon.
- Un câble de réseau ou une prise abimés doivent être immédiatement remplacés par un centre agréé.
- En cas de tonnerre, débranchez immédiatement l'appareil de l'alimentation.
- Les enfants doivent être surveillés par leurs parents lorsqu'ils utilisent l'appareil.
- Ne nettoyez l'appareil qu'avec un tissu sec.  
N'utilisez PAS de PRODUITS DETERGENTS ou de CHIFFONS ABRASIFS !
- N'exposez pas l'appareil à la lumière directe du soleil ou toute autre source de chaleur
- Installez l'appareil dans un emplacement suffisamment ventilé pour éviter une accumulation de chaleur.
- Ne recouvrez pas les grilles d'aération !
- Installez l'appareil dans un emplacement sécurisé et sans vibrations.
- Ne pas installer l'appareil à proximité d'ordinateurs et fours à micro-ondes; sinon la réception de radio pourrait être perturbée.
- Ne pas ouvrir ou réparer l'appareil. Cela est dangereux et annulerait la garantie. La réparation doit être uniquement effectuée que par un centre de réparations / service agréé.
- L'appareil est équipé d'un « Laser Classe 1 ». Evitez toute exposition au rayon laser car cela pourrait blesser les yeux.
- N'utilisez que des piles au mercure et sans cadmium.
- Les piles usagées sont des déchets dangereux et ne doivent PAS être jetées avec les ordures ménagères !!! Ramenez les piles à votre point de vente ou aux points de collecte de votre ville.
- Eloignez les piles des enfants. Les enfants pourraient avaler les piles. En cas d'ingestion d'une pile, contactez immédiatement un médecin.
- Vérifiez régulièrement vos piles pour éviter les fuites.
- La prise de courant ou un coupleur d'appareil est utilisé comme dispositif de déconnexion, les dispositifs de déconnexion doivent rester facilement utilisables.
- Aucune source de flamme nue, telle que des bougies allumées, ne doit être placée sur l'appareil.
- Aucun objet rempli de liquide, tel que des vases, ne doit être placé sur l'appareil.
- Cet appareil, conçu pour les climats modérés, ne convient pas pour une utilisation dans les pays au climat tropical.

## EMPLACEMENT DES BOUTONS

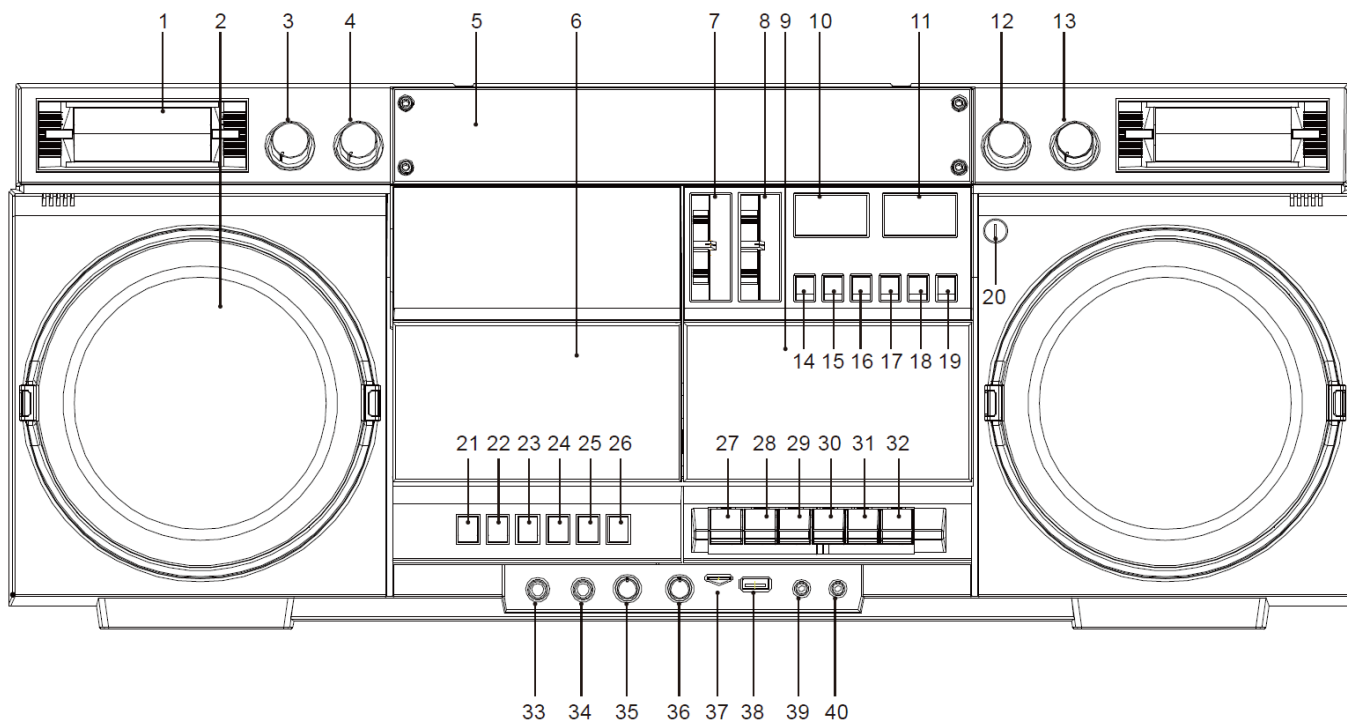

- |   |   |
|---|---|
| 1. Haut-parleur d'aigus                                   | 21. Touche arrêt/recherche de stations            |
| 2. Haut-parleur principal                                 | 22. Bouton Précédent/Retour en arrière/Haut       |
| 3. Commande des aigus                                     | 23. Touche lecture/pause/confirmation             |
| 4. Commande des basses                                    | 24. Touche morceau suivant/avance rapide/bas      |
| 5. Graduation de la radio + affichage                     | 25. Programmation/Menu                            |
| 6. COMPARTIMENT CD  | 26. Touche répétition/navigation des informations |
| 7. Sélecteur de fonction                                  | 27. Touche enregistrement de cassette             |
| 8. Commutateur de bande                                   | 28. Touche lecture de cassette                    |
| 9. Porte de cassette                                      | 29. Touche rembobinage cassette                   |
| 10. Indicateur de niveau gauche                           | 30. Touche avance rapide cassette                 |
| 11. Indicateur de niveau droit                            | 31. Touche arrêt/Éjection                         |
| 12. Syntonisation FM                                      | 32. Touche pause cassette                         |
| 13. Molette Volume  | 33. Prise du microphone 1                         |
| 14. Touche Dossier -                                      | 34. Prise du microphone 2                         |
| 15. Touche Dossier +                                      | 35. Touche de réglage de la réverbération         |
| 16. Touche USB/Micro SD - Enregistrement                  | 36. Touche de réglage du volume du microphone     |
| 17. Touche USB/Micro SD - Suppression                     | 37. Connecteur micro SD                           |
| 18. Sélection du mode Bluetooth/USB/Micro SD              | 38. Connecteur USB                                |
| 19. Touche extra-basses                                   | 39. Connecteur Entrée auxiliaire                  |
| 20. Microphone intégré pour l'enregistrement de cassettes | 40. Prise casque                                  |

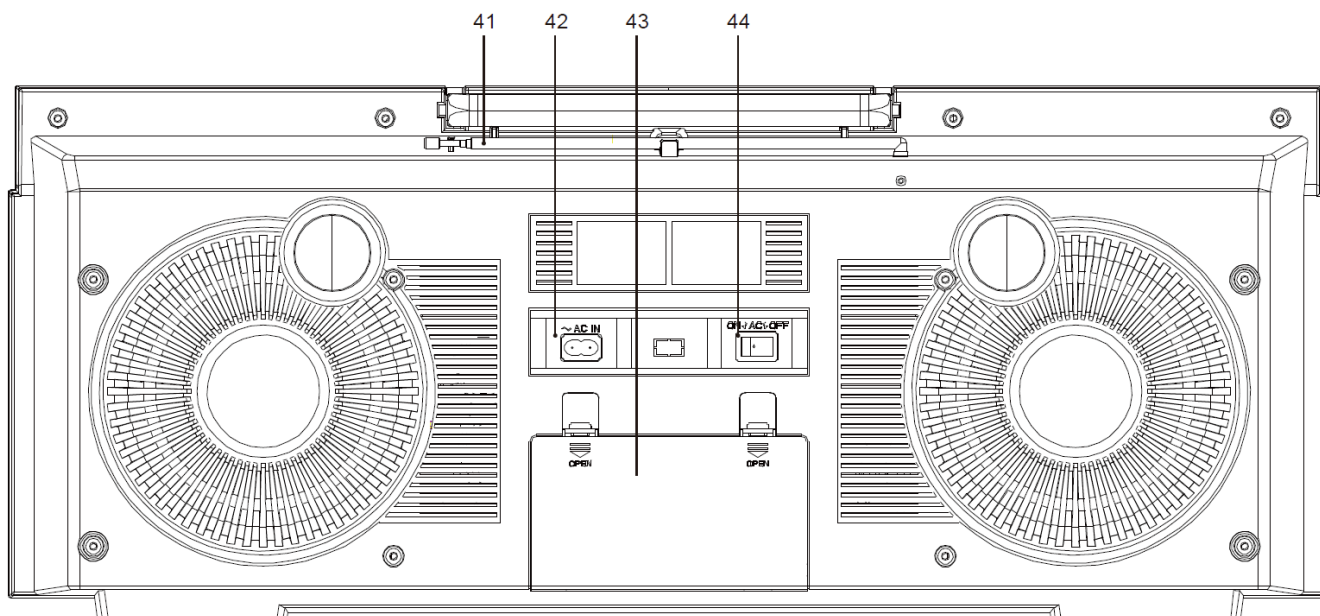

41. Antenne télescopique  
42. Prise secteur

43. Couvercle de compartiment de batterie  
44. Touche marche/arrêt

## INSTALLATION

### CONTENU DE L'ENVOI

- Unité principale
- Câble d'alimentation secteur
- Manuel d'instructions

### ALIMENTATION

- Assurez-vous que la tension correspond à celle figurant sur la plaque signalétique de l'unité principale.
- Connectez le câble d'alimentation secteur fourni à une prise de courant de sécurité correctement installée et la fiche du câble à la prise d'entrée secteur située à l'arrière de l'appareil.

Cet appareil peut être branché sur le cordon d'alimentation ou installé avec des piles sèches. Veillez à retirer la pile sèche lorsque vous utilisez le cordon d'alimentation.

Si le système hôte contient des piles sèches, branchez la fiche d'alimentation sur la prise de courant et l'appareil passera à l'alimentation domestique. Si vous utilisez des piles sèches, veuillez débrancher la fiche d'alimentation de l'appareil.

### PILE

1. Maintenez enfoncée la languette du compartiment à piles, poussez-la et tirez-la vers l'arrière selon le sens indiqué par la flèche sur celui-ci, puis ouvrez-le, insérez 8 piles (UM-1) (non fournies) correctement selon le sens indiqué dans celui-ci, et refermez-le.
2. Lorsque vous installez le couvercle du compartiment à piles, alignez d'abord le trou à droite, puis appuyez jusqu'à entendre un clic.

## FONCTIONNEMENT DE BASE

### MISE EN MARCHÉ

Mettez l'interrupteur **MARCHE/ARRÊT** situé à l'arrière en position ON.

### SÉLECTION DES MODES

Déplacez le sélecteur de **FONCTIONS** situé sur la façade sur la source souhaitée.

### VEILLE

Placez le sélecteur de **FONCTIONS** sur la position CASSETTE (sans appuyer de touche du lecteur de cassette) pour mettre l'appareil en veille

### ARRÊT

Mettez l'interrupteur **MARCHE/ARRÊT** situé à l'arrière de l'appareil en position OFF.

### Fonction ERP 2

Lorsque le produit est en mode arrêt et/ou qu'aucun signal audio n'est émis, il passe automatiquement en mode veille au bout de 15 minutes. Appuyez sur n'importe quel bouton pour l'activer et passer en mode de fonctionnement.

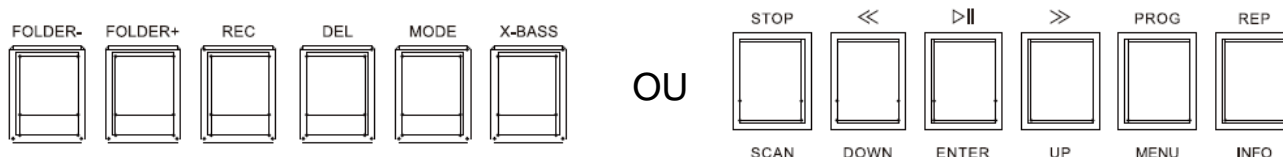

### RÉGLAGE DU VOLUME

Tournez le bouton « **VOLUME** » pour baisser/augmenter le volume.

**Remarque :** L'aiguille de l'indicateur de niveau oscille en fonction des rythmes du signal audio.

## DAB+

Placez le sélecteur de fonctions sur « FM/DAB », puis tournez le sélecteur de bande sur la position « DAB » pour passer en mode DAB et réglez le volume sur une position intermédiaire. La première fois, l'appareil recherche automatiquement les chaînes et celles qui sont trouvées sont automatiquement mises en mémoire.

Remarque : Déployez l'antenne télescopique et ajustez sa position pour une meilleure réception.

### **Recherche complète**

Appuyez brièvement sur la touche « **MENU** », puis brièvement sur la touche « **DOWN/UP** » pour sélectionner le menu, sélectionnez « Full scan », puis appuyez sur la touche « **ENTER** » pour confirmer, il recherchera les canaux dans toutes les bandes de fréquences, et enregistrera tous les programmes trouvés dans l'ordre dans la liste des programmes DAB ; si la liste des programmes DAB est vide, le mode de menu DAB sera toujours affiché

### **Recherche manuelle**

Appuyez brièvement sur la touche « **MENU** », puis brièvement sur la touche « **DOWN/UP** » pour sélectionner le menu, sélectionnez « Manual tune », puis appuyez sur la touche « **ENTER** » pour confirmer. Accédez à la liste des points de fréquence DAB dans le menu, appuyez sur la touche « **DOWN/UP** » pour sélectionner un certain point de fréquence, puis appuyez sur la touche « **ENTER** » pour passer à l'état de recherche manuelle, et l'interface



affiche la force du signal du point de fréquence. Appuyez sur la touche « **MENU** » pour abandonner la recherche manuelle.

### **DRC**

Les options de réglage de la commande de la gamme dynamique DAB, comprennent DRC off/DRC low/DRC high.

Appuyez sur la touche « **DOWN/UP** » pour passer d'un mode à l'autre.

Appuyez sur la touche « **ENTER** » pour confirmer, le mode sélectionné est signalé par un « \* » sur la droite.

### **Tri**

Cette fonction permet d'effacer les stations non valides, c'est-à-dire celles signalées par un « ? » dans la liste des programmes.

En mode DAB, appuyez sur la touche « **MENU** » pour accéder au menu ; appuyez brièvement sur la touche « **DOWN/UP** » pour sélectionner le menu, sélectionnez l'option « Prune », puis appuyez sur la touche « **ENTER** » pour accéder à la sélection de mode.

### **Informations**

Lorsque le programme DAB est en cours de lecture, appuyez brièvement sur la touche « **INFO** » pour afficher les informations pertinentes du programme DAB dans l'ordre.

- Segment d'étiquette dynamique (DLS, Dynamic Label Segment) : Texte d'information dynamique, sinon la lecture en cours est affichée
- Puissance du signal : Affiche l'intensité du signal du programme en cours
- Type de programme (PTY) : type de programme, sinon, « No PTY » est affiché
- Nom de l'ensemble : Nom de la radio
- Fréquence et canal : Fréquence radio, par exemple 7A 188,928 MHz
- Erreur de signal : 0 : BER 0 %
- Débit binaire et statut audio : Débit binaire, par exemple 128 kbit/s/DAB
- Heure : Heure radiodiffusée
- Date : Date radiodiffusée

### **Liste des Programmes DAB**

Appuyez sur la touche « **DOWN/UP** » pour parcourir tous les programmes DAB dans l'ordre, après avoir sélectionné un programme, appuyez sur la touche « **ENTER** » pour choisir de lire le programme.

### **Stockage de Présélection**

Sélectionnez la station souhaitée ; appuyez brièvement sur la touche « **MENU** », utilisez la touche « **DOWN/UP** » pour sélectionner « Preset Store » pour entrer dans l'interface de stockage de programme, utilisez la touche « **DOWN/UP** » pour afficher le programme de chaque point de mémoire. Si un point de mémoire est vide, « Empty » est affiché ; lorsqu'un point de mémoire est sélectionné, appuyez sur la touche « **ENTER** » pour enregistrer le programme en cours de lecture dans ce point de mémoire.

### **Rappel de Présélection**

Sélectionnez la station présélectionnée ; appuyez brièvement sur la touche « **MENU** », utilisez la touche « **DOWN/UP** » pour sélectionner « Preset Recall » afin d'accéder à l'interface de la station présélectionnée, utilisez la touche « **DOWN/UP** » pour afficher le programme de chaque point de mémoire, lorsqu'un point de mémoire est sélectionné, appuyez sur la touche « **ENTER** » pour rappeler et jouer le programme de ce point de mémoire, si le point de mémoire est vide, il affichera « Empty ».

## FM

Mettez le sélecteur de fonctions sur la position « FM/DAB ».

Mettez le sélecteur de bande en position « FM », réglez le volume sur une position modérée, tournez la molette de syntonisation, vous pouvez choisir d'écouter la bande FM 87,5 - 108 MHz de n'importe quel programme radio.

**Remarque :** Déployez l'antenne télescopique et réglez sa position pour une meilleure réception. Si le signal de réception est fort, vous pouvez choisir la position FM stéréo pour une meilleure restitution sonore.

## CD

Déplacez le sélecteur de fonctions sur la position CD.

Appuyez sur la touche « **OPEN/CLOSE** », ouvrez la porte du lecteur de CD, placez la face imprimée du disque vers le haut sur l'axe de rotation du CD, puis fermez la porte du lecteur de CD.

Après quelques secondes, toute la piste est lue et le premier morceau est joué automatiquement. L'écran LCD affiche les informations relatives à la lecture en cours, telles que le nombre total de pistes/le format/la piste en cours de lecture/le temps de lecture, etc.

Appuyez sur la touche « **▶||** » pour arrêter temporairement la lecture, et appuyez à nouveau sur cette touche pour reprendre la lecture.

Pour interrompre la lecture : appuyez sur la touche « **STOP** » pour arrêter la lecture.

Lors de la lecture d'un CD : une simple pression de la touche « **<<** » permet de passer au morceau précédent, une longue pression de la touche « **<<** » permet d'effectuer un retour rapide ; une pression unique de la touche « **>>** » permet de passer au morceau suivant, une longue pression de la touche « **>>** » permet d'effectuer une avance rapide.

Lors de la lecture d'un CD :

Appuyez à plusieurs reprises sur la touche « **REP** » pour obtenir les options suivantes :

- |                                 |   |
|---------------------------------|---|
| 1. Rép. 1 :                     | Répéter la piste en cours de lecture                    |
| 2. Rép. Réper. :<br>uniquement) | Répéter le dossier en cours de lecture (disque MP3/USB) |
| 3. Tout rép. :                  | Répéter tous les titres                                 |
| 4. Aléatoire :                  | Les pistes sont lues dans un ordre aléatoire            |
| 5. Intro :                      | Toutes les pistes se liront pendant quelques secondes.  |

### Fonctionnement de la fonction de programmation

À l'arrêt, appuyez sur la touche « **PROG** », l'écran LCD affiche « MEM » et « P01 » clignote pendant ce temps, vous entrez dans l'état de programmation.

Appuyez sur la touche « **<<** » / « **>>** », puis appuyez sur la touche « **PROG** » pour enregistrer les pistes. Il est possible de programmer jusqu'à 20 pistes de CD, et 99 pistes MP3.

Après la programmation, appuyez sur la touche « **▶||** » pour jouer dans l'ordre programmé, appuyez sur la touche « **STOP** » pendant la programmation pour l'arrêter et sortir de cet état.

### Effacer la mémoire

En mode de lecture programmée, appuyez à deux reprises sur la touche « **STOP** », puis appuyez sur la touche de lecture « **▶||** » pour passer à l'état de lecture normal.

Lorsque l'appareil n'est plus en mode de lecture de CD, la programmation précédente s'annule d'elle-même.

### Précautions lors de la manipulation des disques

Ne pas écrire sur le côté de l'étiquette avec un stylo à bille ou d'autres instruments d'écriture

Ne jamais utiliser de spray de nettoyage de disque, de benzine, de diluant, de liquide antistatique ou d'autres solvants pour le nettoyage

Ne jamais poser d'étiquettes ou d'autocollants sur les disques. (Cela déformerait le disque ou le rendrait inutilisable)

Ne jamais utiliser de film ou de protection anti-rayures

Ne pas utiliser les disques suivants :

\*Disques exposés suite au retrait d'autocollants ou d'étiquettes

\*Disques très déformés ou fissurés

\*Disques de forme irrégulière, tels que les disques en forme de cœur

## CASSETTE

### Fonction de lecture :

Placez le sélecteur de fonction sur la position « TAPE ».

Placez la cassette de musique avec l'ouverture vers le bas dans le compartiment à cassette, fermez la porte et appuyez sur la touche « **PLAY** » de la cassette.

Pour avancer ou reculer rapidement, appuyez sur la touche « **FFWD** » ou « **REW** ».

Si vous avez besoin d'interrompre la lecture, vous pouvez appuyer sur la touche « **PAUSE** ». Si vous appuyez à nouveau sur la touche « **PAUSE** » pendant la pause, vous reprendrez la lecture.

Si vous voulez arrêter la lecture, appuyez sur la touche « **STOP/EJ** » pour arrêter la lecture.

Pour retirer la cassette, appuyez à nouveau sur la touche « **STOP/EJ** » pour ouvrir le compartiment de la cassette.

### Fonction d'enregistrement :

a. En mode radio/Bluetooth/CD/USB/Micro SD, insérez la cassette à enregistrer et appuyez sur la touche « **REC** » pour enregistrer la musique de la fonction correspondante.

b. Enregistrement par microphone : Placez le sélecteur de fonction sur la position « TAPE », insérez la cassette à enregistrer, appuyez sur la touche « **REC** », vous pouvez parler à l'hôte et enregistrer le contenu de la discussion sur la cassette à l'aide du microphone d'enregistrement interne, lorsque vous souhaitez le lire, rembobinez la bande jusqu'au point de départ de l'enregistrement original, appuyez sur la touche « **PLAY** » pour le lire.

**Remarque :** Pour éviter tout enregistrement accidentel, détachez la languette de la cassette du côté A ou du côté B.

Pour réutiliser la cassette pour l'enregistrement, utilisez du ruban adhésif pour recouvrir la languette.

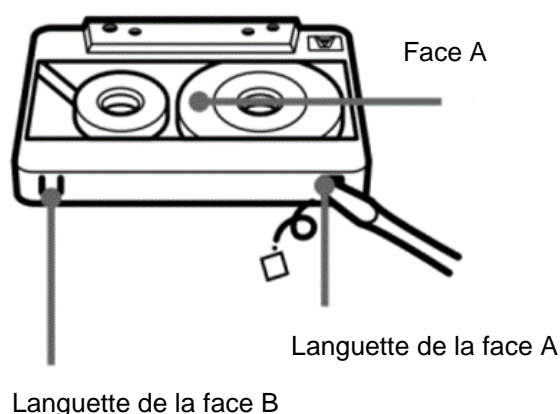



## BLUETOOTH

Placez le sélecteur de fonction sur la position « Bluetooth/USB/SD/AUX », l'écran LCD affiche le mot « PAIR ».

**a.** Activez la fonction Bluetooth sur l'appareil mobile et recherchez SCD1980 et le mot « PAIR » clignotera sur l'écran LCD.

**Remarque :** La mention « PAIR » cesse de clignoter lorsque l'appairage est réussi.

**b.** Pendant la lecture Bluetooth, appuyez sur la touche lecture/pause «  » pour interrompre la lecture, puis appuyez à nouveau sur la touche «  » pour poursuivre la lecture. Appuyez sur la touche « << » pour passer au morceau précédent ; appuyez sur la touche « >> » pour passer au morceau suivant.

**c.** Appuyez longuement sur la touche «  » puis sur la touche lecture/pause pour quitter la fonction d'appairage Bluetooth. Pendant ce temps, le mot « PAIR » clignote sur l'écran LCD, et vous entrez à nouveau dans l'état de recherche d'appairage.

## USB / MICRO SD

### Lecture USB/MICRO SD

Placez le sélecteur de fonction sur la position « Bluetooth/USB/SD/AUX », appuyez sur la touche « MODE » pour basculer entre les trois fonctions BT/USB/SD.

Lors du passage à une carte USB ou Micro SD, l'écran LCD affichera les mots correspondants « USB ou SD ».

Après avoir inséré la carte USB ou Micro SD, la piste sera lue automatiquement, appuyez une fois sur la touche de lecture/pause «  » pour interrompre la lecture, une nouvelle pression fait reprendre la lecture.

Appuyez une fois sur la touche « << » pour passer au morceau précédent, appuyez longuement sur la touche « << » pour la fonction de retour rapide ; appuyez une fois sur la touche « >> » pour passer au morceau suivant, appuyez longuement sur la touche « >> » pour la fonction d'avance rapide.

Lors de la sélection d'une piste, l'écran LCD affiche la piste pendant 3 secondes, puis le temps de lecture.

Appuyez brièvement sur la touche « FOLDER+/- » pour sélectionner la fonction de dossier.

## 2. Fonction d'enregistrement, insertion d'une carte USB ou Micro SD

Lorsque vous utilisez une fonction cassette/radio/BT/CD/AUX pour le mode USB/CD

**a. Maintenez enfoncée** la touche « REC » pour accéder à la fonction d'enregistrement. Lors de l'enregistrement sur un disque USB, le mot « USB » clignote à l'écran. Lors de l'enregistrement sur une carte Micro SD, le mot « SD » clignote à l'écran et la musique en cours de lecture est enregistrée sur la carte USB ou Micro SD.

**b.** Appuyez brièvement sur la touche « REC » pour passer du fichier d'enregistrement au fichier de lecture ; appuyez brièvement sur la touche « DEL » pendant l'enregistrement pour arrêter l'enregistrement, et un fichier d'enregistrement au format MP3 sera généré. Si vous souhaitez supprimer le fichier d'enregistrement, vous devez lire le fichier en cours de lecture et appuyer longuement sur la touche « DEL », l'écran LCD affichera « DELE » pour supprimer le fichier en cours de lecture.

\* Lorsqu'il n'y a pas de fichier de lecture sur la clé USB ou la carte Micro SD, lisez directement le fichier d'enregistrement

\* Si une clé USB et une carte Micro SD existent en même temps, la clé USB sera enregistrée en premier

## FONCTION AUX

En mode BT/USB/Micro SD, après avoir branché le câble AUX, l'écran LCD affiche le mot « AUX » et passe à la fonction AUX.

## RÉGLAGE DU SON ET DES EFFETS

Fonction « **X-BASS** » : Appuyez brièvement sur cette touche pour activer l'amplification des basses fréquences, et l'écran LCD affichera les mots « HBASS ON », appuyez à nouveau sur cette touche pour désactiver l'amplification des basses, et l'écran LCD affichera « NORMAL ».

« **Molette BASS** » : Tournez cette molette pour augmenter/diminuer le niveau des basses fréquences.

« **Molette TREBLE** » : Tournez cette molette pour augmenter/diminuer le niveau des hautes fréquences.

« **Molette VOLUME** » : Tournez cette molette pour augmenter/diminuer le volume.

« **Molette MIC\_VOL** » : Tournez cette molette dans le sens horaire pour augmenter le volume du micro, et dans le sens inverse antihoraire pour diminuer le volume du micro externe.

« **ECHO Knob** » : Tournez cette molette dans le sens horaire pour augmenter l'effet d'écho de la réverbération, et dans le sens antihoraire pour diminuer l'effet d'écho de la réverbération.

### Fonction casque



Lorsque vous écoutez de la musique, insérez les écouteurs dans la prise de l'écouteur, réglez correctement le volume et profitez de la musique en les portant. Pour éviter d'éventuels dommages auditifs, n'écoutez pas à des niveaux de volume élevés pendant de longues périodes.

## RÉGLAGES

### Réglage manuel de l'heure de la date

1. Appuyez longuement sur la touche « **STOP** » lors de la mise sous tension pour accéder au réglage manuel de l'heure et de la date.
2. Lorsque l'écran LCD affiche 12H ou 24H, sélectionnez le format d'affichage de l'heure à l'aide des touches « **DOWN/UP** », puis appuyez sur la touche « **STOP** » pour confirmer et passer à l'étape suivante du réglage de l'heure.
3. Appuyez ensuite sur la touche « **DOWN/UP** » pour sélectionner l'heure et la date, puis appuyez sur la touche « **STOP** » pour confirmer.
4. Remarque : En mode DAB, lorsqu'une station DAB valide est reçue, l'heure et la date de la station sont automatiquement synchronisées

### Réglages système

#### En mode DAB

Appuyez sur la touche « **MENU** » pour accéder aux réglages du système.

Les réglages du menu système comprennent : Langue, réinitialisation d'usine, version du logiciel.

Appuyez sur la touche « **DOWN/UP** » pour faire tourner le menu suivant, appuyez sur la touche « **ENTER** » pour entrer dans le menu.

Une absence d'opération pendant 30 secondes entraîne une sortie automatique de l'interface du programme.

## Systeme

- **Language** Langue du système : appuyez sur la touche « **MENU** », puis utilisez les touches « **DOWN/UP** » pour sélectionner l'interface de réglage de la langue, la valeur par défaut est l'anglais, la langue sélectionnée comprend English/Deutsch/Italiano/Français; appuyez sur la touche « **ENTER** » pour confirmer, il y a une marque « \* » sur le côté droit de l'élément sélectionné.
- **Factory Reset** réinitialisation du système : appuyez brièvement sur la touche « **MENU** », puis utilisez les touches « **DOWN/UP** » pour sélectionner <Factory Reset>, puis appuyez sur la touche « **ENTER** » pour confirmer. Utilisez les touches « **DOWN/UP** » pour sélectionner « YES » et appuyez sur la touche « **ENTER** » pour confirmer, tous les états seront restaurés après la réinitialisation aux valeurs d'usine par défaut.
- **SW Version** Version logicielle : appuyez sur la touche « **MENU** », puis utilisez les touches « **DOWN/UP** » pour sélectionner <SW Version>, et appuyez sur la touche « **ENTER** » pour confirmer, vous pourrez alors voir les informations sur la version du logiciel.

Ce manuel d'instructions peut être téléchargé sur [www.soundmaster.de](http://www.soundmaster.de)  
 Modifications techniques et fautes d'impression réservées.

Copyright de Wörlein GmbH, 90556 Cadolzburg, [www.soundmaster.de](http://www.soundmaster.de)

Duplication uniquement avec l'autorisation de Wörlein GmbH



## MILIEUBESCHERMING



Gooi dit product niet weg bij het huishoudafval aan het einde van de levensduur ervan. Breng het product terug naar een inzamelingspunt voor hergebruik van elektrische en elektronische apparatuur. Dit wordt aangegeven door dit symbool op het product, in de gebruiksaanwijzing of op de verpakking.

De materialen zijn recyclebaar volgens hun etikettering. Door materialen te hergebruiken of andere vormen van recycling van oude apparaten en verpakkingen, levert u een belangrijke bijdrage aan de bescherming van ons milieu. Verwijder indien nodig de batterijen en persoonlijke gegevens voordat u deze gratis weggooit en vraag uw plaatselijke overheid naar het verantwoordelijke afvalpunt.

	<b>WAARSCHUWING</b> Risico voor een elektrische schok Niet openen!	
<b>Waarschuwing: Verwijder de behuizing (of achterzijde) niet, om het risico op elektrische schokken te verkleinen. Geen voor de gebruiker te onderhouden onderdelen binnenin het apparaat. Laat reparatie over aan gekwalificeerd onderhoudspersoneel.</b>		



Dit symbool wijst op de aanwezigheid van een gevaarlijke spanning binnenin de behuizing, die groot genoeg is om elektrische schokken te veroorzaken.



Dit symbool wijst de gebruiker op de aanwezigheid van belangrijke gebruiks- en onderhoudsinstructies voor het apparaat.

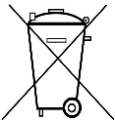

Gebruikte batterijen zijn gevaarlijk afval en mogen NIET weggegooid worden bij het huishoudelijk afval!!! Als consument bent u wettelijk verplicht alle batterijen terug te brengen voor milieuvriendelijk hergebruik - of de batterijen gevaarlijke stoffen\*) bevatten of niet.

U kunt batterijen gratis terugbrengen naar openbare inzamelingspunten in uw gemeente of bij winkels die de betreffende soort batterijen verkopen.

Alleen volledig lege batterijen.

\*) met de markering Cd = cadmium, Hg = kwik, Pb = lood

CLASS 1 LASER PRODUCT KLASSE 1 LASER PRODUKT LUOKAN 1 LASER LAITE KLASS 1 LASER APPARAT PRODUCTO LASER CLASE 1	<b>WAARSCHUWING - ONZICHTBARE LASERSTRALING WANNEER DE BEHUIZING GEOPEND WORDT OF DE INTERNE BEVEILIGING UITGESCHAKELD. VERMIJD BLOOTSTELLING AAN DE LASERSTRAAL.</b>
--	---

	Luister nooit langdurig op hoge volumenniveaus, om mogelijke gehoorbeschadiging te voorkomen.
---	---

- Gebruik het apparaat alleen binnenshuis in een droge omgeving.
- Bescherm het apparaat tegen vocht.
- Open het apparaat niet. **ELECTRISCHE SCHOKGEVAAR!** Laat opening en reparatie over aan gekwalificeerd onderhoudspersoneel.
- Sluit dit apparaat alleen aan op een goed geïnstalleerd en geaard stopcontact. Zorg ervoor dat de netspanning overeenkomt met het de specificaties op het etiket.

Veiligheids-, milieu- en instellingsaanwijzingen

- Zorg ervoor dat het electriciteits snoer droog blijft tijdens gebruik. Zorg ervoor dat het electriciteits snoer niet afgeknepen of op een andere manier beschadigd wordt.
- Beschadigde snoeren of stekkers moeten meteen vervangen worden door geautoriseerd onderhoudspersoneel.
- In geval van bliksem moet de stekker onmiddellijk uit het stopcontact getrokken worden.
- Wanneer kinderen het apparaat gebruiken, moeten de ouders toezicht houden.
- Reinig het apparaat alleen met een droge doek.
- Gebruik **GEEN SCHOONMAAKMIDDELEN** of **SCHUURSPONSJES!**
- Stel het apparaat niet bloot aan direct zonlicht of andere hittebronnen.
- Installeer het apparaat op een plaats met voldoende ventilatie, om oververhitting te voorkomen.
- Dek de ventilatieopeningen niet af!
- Installeer het apparaat op een veilige en vibratie-vrije plaats.
- Installeer het apparaat zo ver mogelijk uit de buurt van computers en magnetrons; anders kan de radio-ontvangst gestoord worden.
- Open de behuizing niet en probeer het apparaat niet te repareren. Dit is gevaarlijk en doet uw garantie vervallen. Reparaties mogen alleen uitgevoerd worden door geautoriseerd onderhoudspersoneel.
- Dit apparaat is uitgerust met een "Klasse 1 Laser". Vermijd blootstelling aan de laserstraal; dit kan verwondingen aan de ogen veroorzaken.
- Gebruik alleen kwik- en cadmium-vrije batterijen.
- Gebruikte batterijen zijn gevaarlijk afval en mogen NIET weggegooid worden bij het huishoudelijk afval!!! Breng de batterijen terug naar uw handelaar of naar inzamelingspunten in uw gemeente.
- Houd batterijen buiten bereik van kinderen. Kinderen kunnen batterijen per ongeluk inslikken. Raadpleeg onmiddellijk een dokter wanneer een kind een batterij is ingeslikt heeft.
- Controleer uw batterijen regelmatig om batterijlekkage te voorkomen.
- De stekker of een koppelkabel wordt gebruikt als onderbrekingsapparaat. De onderbrekingsapparaten zullen gereed zijn voor gebruik.
- Zet geen open vuurbronnen, zoals brandende kaarsen, op het apparaat.
- Zet geen met vloeistof gevulde objecten, zoals vazen, op het apparaat.
- Dit apparaat is voor gebruik in omgevingen met een gematigd klimaat; niet geschikt in landen met een tropisch klimaat.

## BEDIENINGSORGANEN

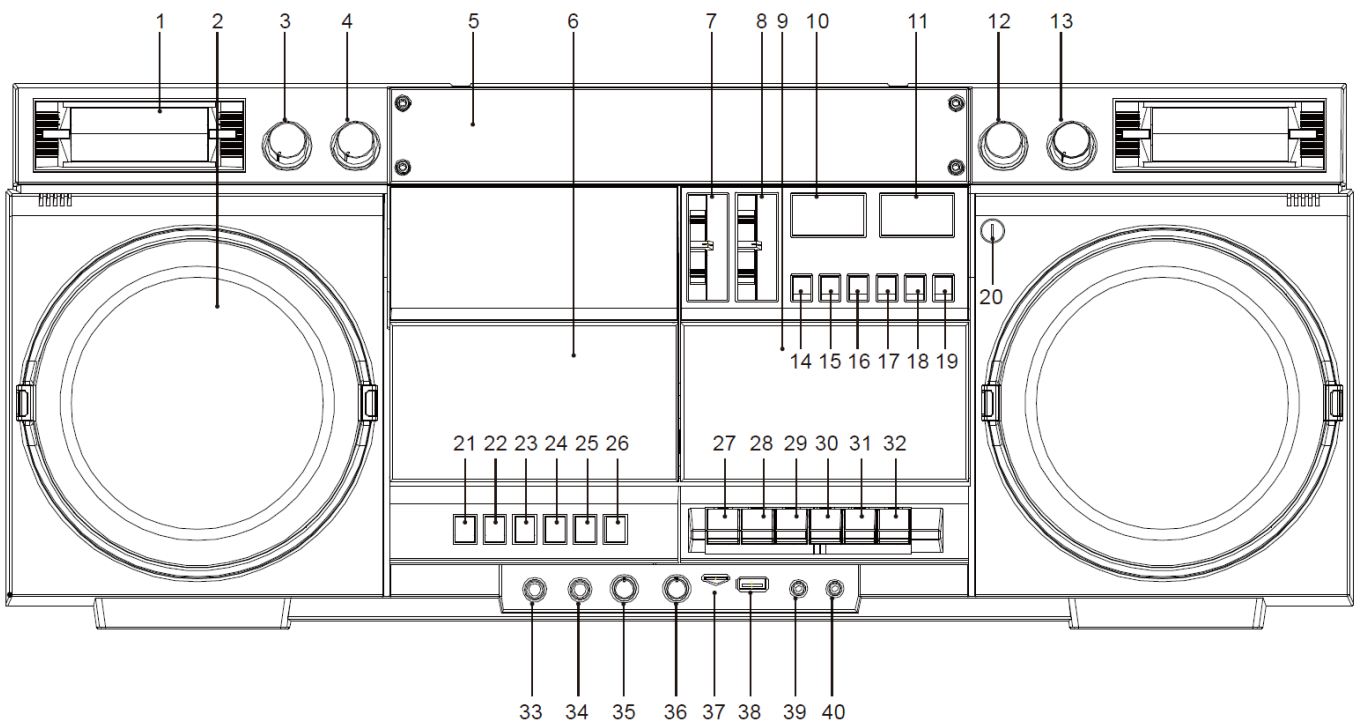

- |   |                                      |
|---|--------------------------------------|
| 1. Tweeter                                    | 21. Stopknop/station zoeken          |
| 2. Hoofduidspreker                            | 22. Knop vorige/terugspoelen/omhoog  |
| 3. Hoge tonen-regeling                        | 23. Knop start/pauze/bevestigen      |
| 4. Lage tonen-regeling                        | 24. Knop volgende                    |
| 5. Radioschaal + display                      | track/vooruitspoelen/omlaag          |
| 6. Cd-lade                                    | 25. Programmering/menu               |
| 7. Functieregelaar                            | 26. Knop herhalen/informatie browsen |
| 8. Bandschakelaar                             | 27. Cassette-opnameknop              |
| 9. Cassetteklepje                             | 28. Cassette-afspeelknop             |
| 10. Linker niveaumeter                        | 29. Cassette-terugspoelknop          |
| 11. Rechter niveaumeter                       | 30. Cassette-vooruitspoelknop        |
| 12. FM afstemmen                              | 31. Cassette-stop/uitwerpknop        |
| 13. Volumeregeling                            | 32. Cassette-pauzeknop               |
| 14. Mapknop map -                             | 33. Microfooningang 1                |
| 15. Mapknop +                                 | 34. Microfooningang 2                |
| 16. USB/MicroSD - Opnameknop                  | 35. Reverb-instelknop                |
| 17. USB/MicroSD - Wisknop                     | 36. Volumeregeling voor microfoon    |
| 18. Modusselectie Bluetooth/USB/MicroSD       | 37. MicroSD-sleuf                    |
| 19. X Bass-knop                               | 38. USB-aansluiting                  |
| 20. Ingebouwde microfoon voor cassette-opname | 39. AUX-ingang                       |
|   | 40. Hoofdtelefoonaansluiting         |



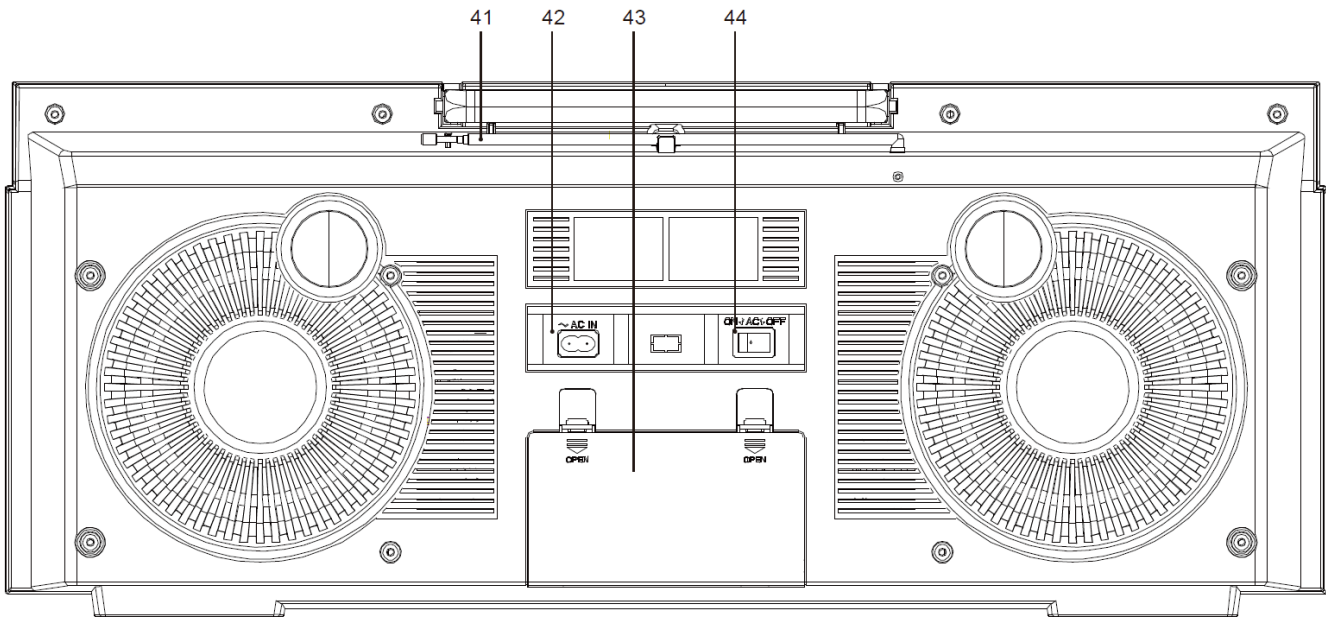

41. Telescopische Antenne  
42. AC-voedingsingang

43. Batterijklep  
44. Hoofdschakelaar

## INSTALLATIE

### LEVEROMVANG

- Hoofdunit
- Voedingskabel
- Gebruiksaanwijzing

### STROOMVOORZIENING

- Controleer of de spanning gelijk is aan de spanning die is aangegeven op het identificatieplaatje van hoofdunit-adapter.
- Sluit de meegeleverde voedingskabel aan op een veilig geïnstalleerd stopcontact en steek de stekker van de kabel in de stroomaansluiting aan de achterkant van het apparaat.

Dit apparaat kan via de voedingskabel worden aangesloten op een stopcontact of worden gebruikt met geïnstalleerde droge batterijen.

Zorg ervoor dat u de droge batterijen verwijderd wanneer gebruikt met de voedingskabel.

Als de host droge batterijen bevat en u de stekker in het stopcontact steekt, schakelt het apparaat op netvoeding. Koppel de stekker van het apparaat los wanneer u droge batterijen gebruikt.

### BATTERIJEN

1. Houd de vergrendeling van de batterijklep vast, duw en trek deze naar achteren in de richting aangegeven door het pijltje op de batterijklep, opent de batterijklep, installeer 8 (UM-1) batterijen (niet inbegrepen) op de juiste wijze volgens de polariteit aangegeven in het batterijvak en sluit de batterijklep.
2. Installeer de batterijklep door eerst het rechter gat uit te lijnen en de klep vervolgens in te drukken totdat u een klik hoort.

## ALGEMENE BEDIENINGEN

### INSCHAKELEN

Stel de **HOOFDSCHAKELAAR** aan de achterzijde in op de stand ON.

### MODI SELECTEREN

Verschuif de **FUNCTIESCHAKELAAR** op de voorzijde naar de gewenste bron.

### STAND-BY

Verschuif de **FUNCTIESCHAKELAAR** naar de stand TAPE (TAPE-knop niet ingedrukt) om het apparaat op stand-by te schakelen.

### UITSCHAKELEN

Stel de **HOOFDSCHAKELAAR** aan de achterzijde in op de stand OFF.

### ERP 2-functie

Wanneer het product op de stopmodus staat of als er geen audiosignaaluitvoer is, schakelt deze na 15 minuten automatisch op de stand-bymodus. Druk op een willekeurige knop om het apparaat wakker te maken en de werkmodus te openen.

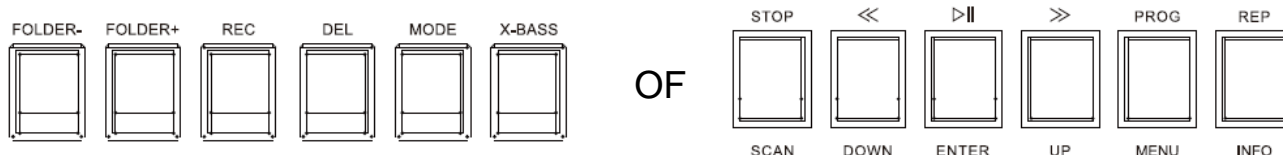

### VOLUMEREGELING

Draai de "**VOLUME**"-knop om het volume te verlagen of te verhogen.

**Opmerking:** De wijzer van de niveaumeter beweegt heen en weer volgens het ritme van het audiosignaal.

## DAB+

Verschuif de functieschakelaar naar "FM/DAB", draai de bandschakelaar vervolgens naar de stand "DAB" om de DAB-modus te openen en draai de volumeknop naar een gemiddelde stand. Wanneer voor het eerst gebruikt, zoekt het product automatisch naar kanalen en worden de gevonden kanalen automatisch opgeslagen.

Opmerking: Trek de uitschuifbare antenne uit en pas de oriëntatie ervan aan voor een betere ontvangst.

### **Full scan**

Druk kort op de "**MENU**"-knop, druk vervolgens kort op de "**DOWN/UP**"-knop om het menu te selecteren, selecteer "Full scan" en druk vervolgens ter bevestiging op de "**ENTER**"-knop. Het apparaat begint u binnen alle frequentiebanden naar kanalen te zoeken en alle gevonden programma's worden op volgorde opgeslagen in de lijst met DAB-programma's; als de DAB-programmalijst leeg is, wordt altijd de DAB-menumodus weergegeven.

### **Handmatig afstemmen**

Druk kort op de "**MENU**"-knop, druk vervolgens kort op de "**DOWN/UP**"-knop om het menu te selecteren, selecteer "Manual tune" en druk vervolgens ter bevestiging op de "**ENTER**"-knop. Open de DAB-frequentiepuntlijst in het menu, druk op de "**DOWN/UP**"-knop om een bepaald frequentiepunt te selecteren, druk vervolgens op de "**ENTER**"-knop om de handmatige

zoekmodus te starten en de interface zal de signaalsterkte weergeven van het frequentiepunt. Druk op de "**MENU**"-knop om de handmatige zoekmodus af te sluiten.

### DRC

Dynamische DAB-bereikcontrole, beschikbare instellingen zijn DRC uit/DRC laag/DRC hoog.

Druk op de "**DOWN/UP**"-knop om te wisselen tussen de verschillende modi.

Druk ter bevestiging op de "**ENTER**"-knop en rechts van de geselecteerde modus verschijnt een '\*'-markering.

### Opschonen

Deze functie zal alle ongeldige stations verwijderen, dat wil zeggen, de ongeldige stations in de programmalijs die staan gemarkeerd met '?'.  
Druk in de DAB-modus op de "**MENU**"-knop om het menu te openen; druk kort op de "**DOWN/UP**"-knop om het menu te selecteren, selecteer de optie "Prune" en druk vervolgens op de "**ENTER**"-knop om de modusselectie te openen.

### Informatie

Wanneer er een DAB-programma wordt afgespeeld, kunt u kort op de "**INFO**"-knop drukken om achtereenvolgens relevante informatie over het DAB-programma te bekijken.

- Dynamisch labelsegment (DLS): Dynamische tekstinformatie, zo niet wordt Playing weergegeven
- Signaalsterkte: Toont de signaalsterkte van het huidige programma
- Programmatype (PTY): programmatype, zo niet wordt No PTY weergegeven
- Naam van het ensemble: Radionaam
- Frequentie en kanaal: Radiofrequentie, zoals 7A 188,928 MHz
- Signaalfout: 0: BER 0%
- Bitsnelheid en audiostatus: Bitsnelheid, zoals 128 kbps / DAB
- Tijd: Radiotijd
- Datum: Radiodatum

### DAB-programmalijs

Druk op de "**DOWN/UP**"-knop om achtereenvolgens alle DAB-programma's te doorlopen. Druk na het selecteren van een programma op de "**ENTER**"-knop om het programma af te spelen.

### Voorkeurstations Opslaan

Selecteer het gewenste station; druk kort op de "**MENU**"-knop, gebruik de "**DOWN/UP**"-knop om Preset Store te selecteren en de interface te openen voor het opslaan van programma's, gebruik de "**DOWN/UP**"-knop om het programma van elk geheugenpunt te bekijken, als het geheugenpunt leeg is, wordt Empty weergegeven; wanneer er een geheugenpunt is geselecteerd, drukt u op de "**ENTER**"-knop om het programma dat momenteel wordt afgespeeld op dit geheugenpunt op te slaan.

### Voorkeurstations Herroepen

Selecteer het voorkeurstation; druk kort op de "**MENU**"-knop, gebruik de "**DOWN/UP**"-knop om Preset Recall te selecteren en de interface voor voorkeurstations te openen, gebruik de "**DOWN/UP**"-knop om het programma van elk geheugenpunt te bekijken, wanneer er een geheugenpunt is geselecteerd, drukt u op de "**ENTER**"-knop om het programma op dit geheugenpunt te herroepen en af te spelen, als het geheugenpunt leeg is, wordt Empty weergegeven.

## FM

Draai de functieschakelaar naar "FM/DAB".

Draai de bandschakelaar naar de stand "FM", draai de volumeregeling naar een gemiddelde stand en draai aan de afstemknop om naar het gewenste radioprogramma te luisteren binnen de FM-band 87,5 - 108 MHz.

**Opmerking:** Trek de uitschuifbare antenne uit en pas de oriëntatie ervan aan voor een betere ontvangst. Kies in het geval van een sterk ontvangstsignaal de stand FM Stereo voor een betere audio-ervaring.

## CD

Verschuif de functieschakelaar naar de stand "CD".

Druk op de "**OPEN/CLOSE**"-positie, open de cd-klep, plaats de schijf met de bedrukte zijde omhoog op de spindel van de cd-houder en sluit vervolgens de cd-klep.

Het totale aantal tracks wordt na enkele seconden ingelezen en de eerste track wordt automatisch afgespeeld. De LCD zal afpeelinformatie weergeven zoals totaal aantal tracks/indeling/huidig afspelende track/afspeeltijd, enz.

Druk op de "▶||"-knop om het afspelen tijdelijk te stoppen en drukt nogmaals op deze knop om het afspelen te hervatten.

Om in het midden te stoppen met afspelen: druk op de "**STOP**"-knop om het afspelen te stoppen.

Tijdens het afspelen van een cd: druk eenmaal op "<<" om de vorige track te selecteren, houd "<<" ingedrukt voor de terugspoelfunctie; druk eenmaal op ">>" om de volgende track te selecteren, houd ">>" ingedrukt voor de vooruitspoelfunctie.

Tijdens het afspelen van een cd:

Druk meerdere keren op de "**REP**"-knop voor de volgende opties:

1. Rep 1: De huidige afspelende track herhalen
2. Rep Dir: De huidige afspelende map herhalen (alleen MP3-schijven/USB)
3. Rep All: Herhaal alle tracks
4. Random: Tracks worden in een willekeurige volgorde afgespeeld
5. Intro: Alle tracks worden enkele seconden afgespeeld

### De programmeerfunctie gebruiken

Druk in de gestopte modus op de "**PROG**"-knop om de programmeermodus te openen, de LCD zal "MEM" tonen terwijl "P01" knippert.

Druk op de knop "<<" / ">>" en druk vervolgens op de "**PROG**"-knop om tracks te selecteren en op te slaan. U kunt tot 20 tracks opslaan in de cd-modus en tot 99 tracks in de MP3-modus.

Druk na het programmeren op de "▶||"-knop om de geprogrammeerde volgorde af te spelen. Druk tijdens het programmeren op de "STOP"-knop om de programmering te stoppen en de programmeermodus af te sluiten.

### Geheugen wissen

Druk in de geprogrammeerde afspeelmodus tweemaal op de "**STOP**"-knop en druk vervolgens op de startknop "▶||" om over te schakelen naar de normale afspeelmodus.

Wanneer het apparaat zich niet langer in de cd-afspeelfunctie bevindt, wordt de voorgaande programmering automatisch geannuleerd.

## Vorzorgsmaatregelen bij het hanteren van schijven

Schrijf nooit iets op de labelzijde met een balpen of ander schrijfgerei.

Gebruik nooit platenreinigingsmiddel, benzine, verdunner, antistatische vloeistof of andere oplosmiddelen voor het schoonmaken.

Breng geen labels of stickers aan op schijven. (De schijf zal hierdoor worden vervormd of onbruikbaar raken)

Gebruik nooit antikrasfolie of -afdekking.

De volgende schijven niet gebruiken:

- \*Blootgestelde schijven wegens verwijdering van stickers of labels
- \*Erg vervormde of bekraste schijven
- \*Onregelmatig gevormde schijven, zoals hartvormige schijven

## CASSETTE

### Afspeelfunctie:

Draai de functieschakelaar naar de stand "TAPE".

Plaats een muziektape met de opening omlaag in de cassettehouder, sluit de klep en druk op de cassetteknoop "**PLAY**".

Druk op de knop "**FFWD**" of "**REW**" om vooruit of terug te spoelen.

Druk op de pauzeknop "PAUSE" om het afspelen te pauzeren. Als u tijdens de pauze nogmaals op de pauzeknop "PAUSE" drukt, wordt het afspelen hervat.

Druk op de "STOP/EJ"-knop om het afspelen te stoppen.

Druk nogmaals op "STOP/EJ" om de cassettehouder te openen en de tape te verwijderen.

### Opnamefunctie:

**a.** Plaats in de modus radio/Bluetooth/CD/USB/MicroSD een op te nemen tape en druk op de "**REC**"-knop om de huidige muziek van de corresponderende functie op te nemen.

**b.** Microfoonopname: Draai de functieschakelaar naar de stand "TAPE", plaats een op te nemen tape, druk op de "**REC**"-knop en u kunt naar de host spreken. De gesproken inhoud wordt via de interne opnamemicrofoon op de tape opgenomen en wanneer u de opname wilt afspelen, spoelt u de tape terug naar het beginpunt van de originele opname en drukt u op de "**PLAY**"-knop om af te spelen.

**Opmerking:** Breek het cassettepalletje van zijde A of zijde B af om onbedoelde opnames te voorkomen. Gebruik plakband om het palletje af te dekken om de tape opnieuw te gebruiken voor een opname.

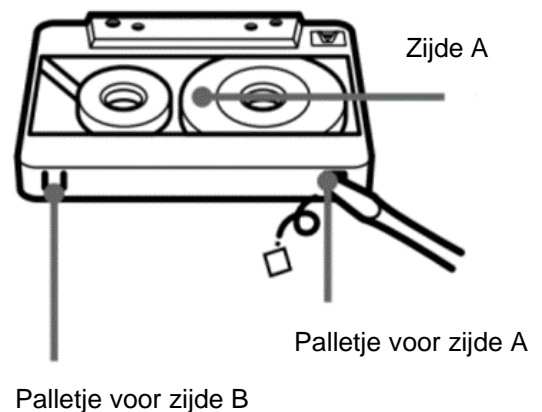

## BLUETOOTH

Verschuif de functieschakelaar naar de stand "Bluetooth/USB/SD/AUX" en het LCD-scherm zal het woord "PAIR" weergeven.

**a.** Schakel de Bluetooth-functie in op het mobiele apparaat, zoek naar SCD1980 en het woord "PAIR" knippert op het LCD-scherm.

**Opmerking:** "PAIR" stopt met knipperen nadat het koppelen is geslaagd.

**b.** Druk tijdens het afspelen via Bluetooth op de start-/pauzeknop "▶||" om het afspelen te pauzeren en druk nogmaals op de knop "▶||" om het afspelen te hervatten. Druk op "<<" om de vorige track te selecteren; druk op ">>" om de volgende track te selecteren.

**c.** Druk lang op "▶||" en druk op de start-/pauzeknop om de Bluetooth-koppelingsfunctie af te sluiten. Het woord "PAIR" zal nu op het LCD-scherm knipperen terwijl de zoekmodus voor het koppelen weer wordt geopend.

## USB/MICRO SD

### USB/MICROSD-weergave

Verschuif de functieschakelaar naar de stand "Bluetooth/USB/SD/AUX" en druk op de "MODE"-knop om te wisselen tussen de drie functies BT/USB/SD.

Wanneer u overschakelt naar USB of MicroSD-kaart, toont het LCD-scherm het corresponderende woord "USB of SD".

Na een USB of MicroSD te hebben aangesloten, worden de tracks automatisch afgespeeld.

Druk eenmaal op de start-/pauzeknop "▶||" om het afspelen te pauzeren en druk nogmaals in om het afspelen te hervatten.

Druk eenmaal op "<<" om de vorige track te selecteren, houd "<<" ingedrukt voor de terugspoelfunctie; druk eenmaal op ">>" om de volgende track te selecteren, houd ">>" ingedrukt voor de vooruitspoelfunctie.

Wanneer u een track selecteert, toont het LCD-scherm gedurende 3 seconden de geselecteerde track en vervolgens de afspeeltijd.

Druk kort op de knop "FOLDER+/-" om de mapfunctie te selecteren.

## 2. Opnamefunctie, sluit een USB og MicroSD-kaart aan

Bij het afspelen van een van de functies cassette/radio/BT/CD/AUX voor USB/CD.

**a.** Houd de "REC"-knop ingedrukt om de opnamefunctie te openen. Wanneer u een opname maakt naar een USB-disk, knippert het woord "USB" op de display. Wanneer u een opname maakt naar een MicroSD-kaart, knippert het woord "SD" op de display en wordt de huidige afspelende muziek opgenomen naar de USB of MicroSD-kaart.

**b.** Druk kort op de "REC"-knop om te wisselen tussen het opnamebestand en het afspelbestand; druk tijdens de opname kort op de "DEL"-knop om de opname te stoppen en een opnamebestand in MP3-formaat te genereren. Als u het opnamebestand wilt wissen, dient u het huidige bestand dat u wilt wissen af te spelen en lang op de "DEL"-knop te drukken. Het LCD-scherm zal "DELE" weergeven en het huidige afspelende bestand wordt gewist.

\* Wanneer er geen afspelbestand is in de USB of Micro SD, speel het opnamebestand direct af

\* As er gelijktijd een USB en MicroSD is aangesloten, wordt eerst USB opgenomen

## AUX-FUNCTIE

In de functiemodus BT/USB/MicroSD, en na de AUX-kabel te hebben aangesloten, zal het LCD-scherm het woord "AUX" weergeven en wordt de AUX-functie geopend.

## GELUID EN EFFECT AANPASSEN

"**X-BASS**"-functie: Druk kort op deze knop om de lagere frequenties te versterken en het LCD-scherm zal de woorden "HBASS ON" weergeven. Druk nogmaals op deze knop om de basversterking uit te schakelen en het LCD-scherm zal "NORMAL" weergeven.

"**BASS**"-knop: Draaien om de lagere frequenties te verhogen/verlagen.

"**TREBL**"-knop: Draaien om de hogere frequenties te verhogen/verlagen.

"**VOLUME**"-knop: Draaien om het volume van het apparaat te verhogen/verlagen.

"**MIC\_VOL**"-knop: Rechtsom draaien om het microfoonvolume te verhogen en linksom draaien om het volume van de externe microfoon te verlagen.

"**ECHO**"-knop: Rechtsom draaien om het echo-effect van de nagalm te verhogen en linksom draaien om het echo-effect van de nagalm te verlagen.

### Hoofdtelefoonfunctie



Sluit tijdens het afspelen van muziek een oortelefoon aan op de oortelefooningang, stel het volume in op een comfortabel niveau en geniet van uw muziek via de oortelefoon. Luister nooit langdurig op hoge volumenniveaus, om mogelijke gehoorbeschadiging te voorkomen.

## INSTELLINGEN

### Handmatige tijd- en datuminstelling

1. Druk lang op de "**STOP**"-knop wanneer het apparaat is ingeschakeld om de handmatige tijd- en datuminstelling te openen.
2. Wanneer het LCD-scherm 12H of 24H weergeeft, kunt u "**DOWN/UP**" gebruiken om de gewenste tijdsindeling te selecteren en vervolgens op "**STOP**" drukken om te bevestigen en naar de volgende stap van de tijdsinstelling te gaan.
3. Druk vervolgens op "**DOWN/UP**" om de tijd en datum te selecteren en druk ter bevestiging nogmaals op "**STOP**".
4. Opmerking: Wanneer er in de DAB-modus een geldig DAB-station wordt ontvangen, worden de tijd en datum van het station automatisch gesynchroniseerd.

### Systeeminstellingen

#### In DAB-modus

Druk op "**MENU**" om de systeeminstellingen te openen.

Beschikbare systeeminstelling zijn: Taal, Fabrieksreset en SW-versie.

Druk op de "**DOWN/UP**"-knop om het volgende menu te selecteren en druk op "**ENTER**" om het menu te openen.

Wanneer er gedurende 30s geen bewerking wordt uitgevoerd, wordt de programmeringsinterface automatisch afgesloten.

## Stelsel

- **Taal**>Stelseltaal: druk op de "**MENU**"-knop en gebruik vervolgens de "**DOWN/UP**"-knop om de taalinstellingsinterface te openen, de standaard taal is Engels en u kunt kiezen uit English/Deutsch/Italiano/Français; druk op "**ENTER**" om te bevestigen en rechts van de geselecteerde taal verschijnt een '\*'-markering.
- **Fabrieksreset** stelselreset: druk kort op de "**MENU**"-knop, gebruik vervolgens de "**DOWN/UP**"-knop om <Factory Reset> te selecteren, gebruik de "**ENTER**"-knop om te bevestigen, gebruik de "**DOWN/UP**"-knop om "YES" te selecteren en druk vervolgens ter bevestiging op "**ENTER**". Alle instellingen zullen nu worden gereset naar de standaard fabriekswaarden.
- **SW-versie** softwareversie: druk op de "**MENU**"-knop, gebruik de "**DOWN/UP**"-knop om <SW Version> te selecteren en druk vervolgens op de "**ENTER**"-knop om te bevestigen en informatie over de softwareversie te controleren.

De meest recente gebruikshandleiding kan worden gedownload op [www.soundmaster.de](http://www.soundmaster.de)

Technische veranderingen en drukfouten voorbehouden.

Auteursrecht van Woerlein GmbH, 90556 Cadolzburg, [www.soundmaster.de](http://www.soundmaster.de)

Duplicatie alleen met de toestemming van Woerlein GmbH

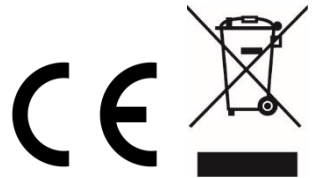





**PROTEZIONE AMBIENTALE**

Non smaltire il presente prodotto tra i normali rifiuti domestici al termine del suo ciclo di vita. Portarlo invece ad un centro specializzato nel riciclo di materiale elettrico e dispositivi elettronici. Quest'obbligo è indicato dal simbolo di riciclo presente sul prodotto, sul manuale di istruzioni o sulla confezione.

I materiali sono riciclabili secondo la loro etichettatura.

Riutilizzando materiali o altre forme di riciclaggio di vecchi dispositivi e imballaggi, dai un contributo importante alla protezione del nostro ambiente. Se necessario, rimuovere gratuitamente le batterie e i dati personali prima dello smaltimento e chiedere all'autorità locale informazioni sul punto di smaltimento responsabile.

	<b>ATTENZIONE</b> Rischio di scosse elettriche Non aprire il dispositivo!	
Cautela: Per ridurre il rischio di scosse elettriche, non rimuovere la copertura (o il retro). Il prodotto non contiene componenti riparabili. Affidare le riparazioni esclusivamente a personale qualificato.		



Tale simbolo indica la presenza all'interno dell'apparecchio di componenti che generano tensione elettrica a livelli pericolosi, capaci di produrre scosse elettriche.



Tale simbolo indica la presenza di importanti istruzioni di utilizzo e manutenzione del prodotto.

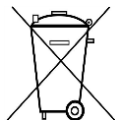

**Le batterie usate sono rifiuti pericolosi e NON devono essere smaltite assieme agli altri rifiuti domestici!** Infatti, ogni consumatore è **obbligato a norma di legge** a restituire **tutte le batterie** ai centri di riciclaggio ecosostenibile – indipendentemente dalla presenza nelle batterie di sostanze più o meno dannose\*). **Le batterie usate possono essere consegnate in maniera completamente gratuita ai centri di raccolta pubblica o al proprio rivenditore.**

**Riportare le batterie solo quando esse sono completamente scariche.**

\*) indicate dai simboli Cd = cadmio, Hg = mercurio, Pb = piombo

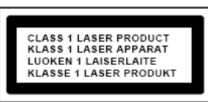
	<b>ATTENZIONE – IL DISPOSITIVO PUÒ EMETTERE RADIAZIONI LASER INVISIBILI, IN CASO DI APERTURA DEL COPERCHIO O RIMOZIONE DEL BLOCCO DI PROTEZIONE. EVITARE L'ESPOSIZIONE ALLE EMISSIONI LASER.</b>
---	--



Per evitare possibili danni all'udito, non ascoltare musica ad alto volume per un periodo di tempo prolungato.

- Usare il dispositivo esclusivamente al chiuso, in ambienti asciutti. Proteggere il dispositivo dall'umidità.
- Non aprire l'unità. **RISCHIO DI SCOSSE ELETTRICHE!** Affidare l'apertura dell'apparecchio e le riparazioni esclusivamente a personale qualificato.
- Collegare il presente dispositivo esclusivamente ad una presa a muro ben installata e dotata di messa a terra. Accertarsi che la tensione di alimentazione corrisponda a quella nominale riportata sulla targa del prodotto.
- Tenere il cavo di alimentazione lontano da fonti di umidità durante il funzionamento. Non ostruire o danneggiare il cavo di alimentazione in alcun modo.
- Avvisi per la disconnessione del dispositivo: La spina di alimentazione serve per la connessione del dispositivo alla rete elettrica, quindi tenerla sempre in posizione facilmente accessibile.
- Se il cavo o la spina di alimentazione sono danneggiati in qualunque modo, farli sostituire immediatamente presso un centro di assistenza autorizzato.
- In caso di temporali, disconnettere immediatamente il dispositivo dalla rete elettrica.
- Il dispositivo può essere utilizzato dai bambini, solo sotto il controllo dei genitori.
- Per la pulizia dell'apparecchio, servirsi esclusivamente di un panno asciutto.
- **NON USARE DETERGENTI o PANNI ABRASIVI!**
- Installare il dispositivo in un ambiente dotato di sufficiente ventilazione, per evitare problemi di surriscaldamento.
- Non ostruire le aperture di ventilazione!
- La libera circolazione dell'aria potrebbe essere ostacolata, ostruendo le feritoie di ventilazione con oggetti, quali giornali, tovaglie o tende ecc.
- Tenere l'apparecchio lontano da schizzi o zampilli, evitando di appoggiare sopra di esso oggetti contenenti liquidi, ad esempio tazze.
- L'unità non deve essere esposta direttamente alla luce solare o altre fonti di calore, né conservata in ambienti eccessivamente freddi, umidi, polverosi o soggetti ad urti e vibrazioni.
- Non tentare di applicare cavi, spine o altri oggetti all'unità, né tentare di aprirla.
- Installare il dispositivo in una posizione sicura e non soggetta a vibrazioni.
- Non appoggiare sul dispositivo fonti di fiamme libere, ad esempio candele accese.
- Installare l'apparecchio lontano da computer o unità a microonde, che potrebbero causare interferenze alla ricezione radio.
- Non tentare di aprire o riparare l'unità. Tale operazione espone l'utente a rischio di lesioni e rende nulla la garanzia del prodotto. Per le riparazioni affidarsi esclusivamente a personale / centri di assistenza autorizzati.
- Il dispositivo è dotato di una fonte di emissioni laser di Classe 1. Evitare di esporsi direttamente all'emissione dei fasci laser, che potrebbero causare danni agli occhi.
- Usare esclusivamente batterie prive di mercurio e cadmio.
- Le batterie non devono essere esposte direttamente a fonti di calore, quali luce solare, fiamme libere o simili.
- Le batterie usate sono rifiuti pericolosi e NON devono essere smaltite assieme agli altri rifiuti domestici!!! Portare invece le batterie vecchie al proprio rivenditore o in appositi centri di raccolta locali.
- Tenere le batterie fuori della portata dei bambini. I bambini potrebbero infatti correre il rischio di ingerirle. Consultare immediatamente un medico in caso di ingestione di batterie.
- Controllare regolarmente che le batterie del proprio apparecchio non abbiano perdite.
- L'apparato è concepito per l'uso in zone con climi temperati; non è adatto all'uso in paesi con climi tropicali.

## POSIZIONE DEI COMANDI

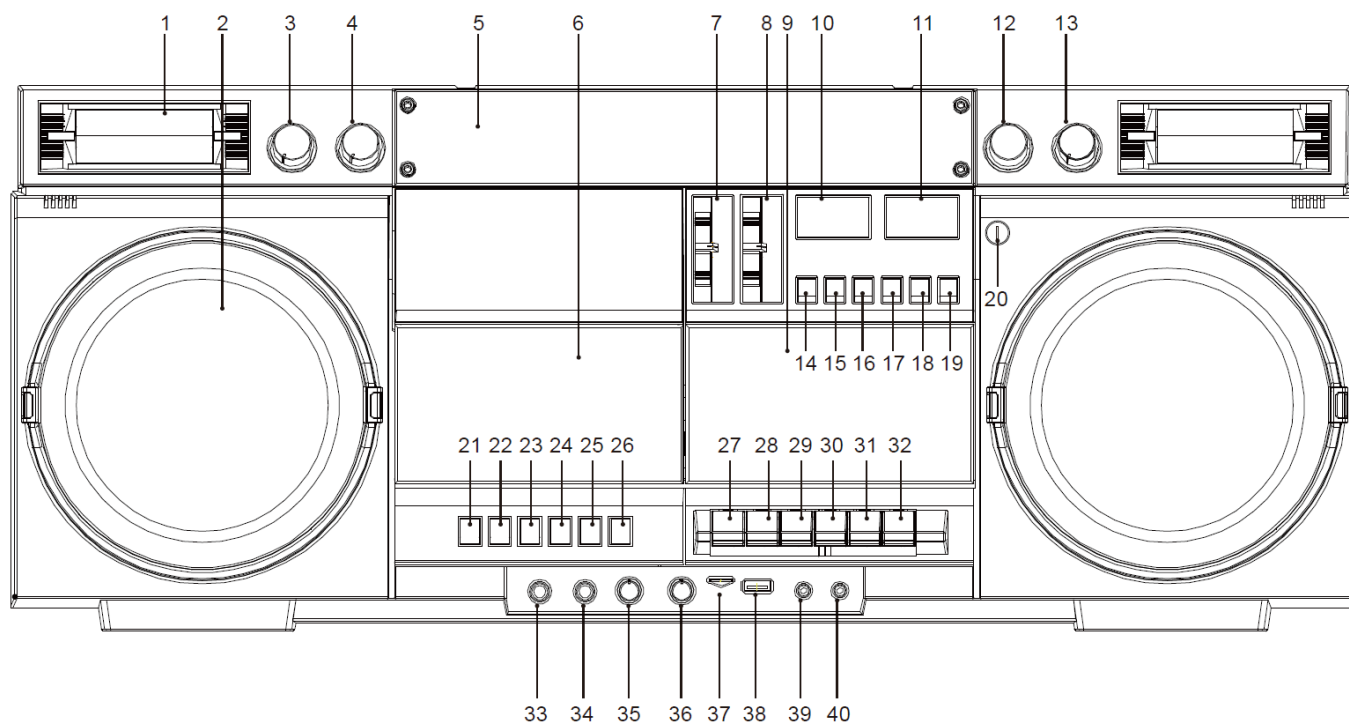

- |   |   |
|---|---|
| 1. Tweeter  | 21. Pulsante stop/ricerca stazioni            |
| 2. Altoparlante principale                            | 22. Pulsante Precedente/Avanti/Su             |
| 3. Controllo degli alti                               | 23. Pulsante riproduci/pausa/conferma         |
| 4. Controllo dei bassi                                | 24. Pulsante prossimo brano/avanti veloce/giù |
| 5. Frequenze radio + Display                          | 25. Programmazione/Menu                       |
| 6. Sportello CD                                       | 26. Pulsante ripeti/sfoglia informazioni      |
| 7. Selettore di funzione                              | 27. Pulsante registrazione cassette           |
| 8. Selettore banda                                    | 28. Pulsante riproduzione cassette            |
| 9. Sportellino del vano portacassetta                 | 29. Pulsante avvolgimento cassette            |
| 10. Misuratore livello sinistro                       | 30. Pulsante avanzamento veloce cassette      |
| 11. Misuratore livello destro                         | 31. Pulsante stop/Estrazione cassette         |
| 12. Sintonia FM                                       | 32. Pulsante pausa cassette                   |
| 13. Controlli del volume                              | 33. Presa microfono 1                         |
| 14. Pulsante Cartella -                               | 34. Presa microfono 2                         |
| 15. Pulsante Cartella +                               | 35. Pulsante regolazione riverbero            |
| 16. USB/MicroSD - Pulsante Registra                   | 36. Pulsante di regolazione volume microfono  |
| 17. USB/MicroSD - Pulsante Elimina                    | 37. Presa MicroSD                             |
| 18. Selezione modalità Bluetooth/USB/MicroSD          | 38. Presa USB                                 |
| 19. Pulsante X Bass                                   | 39. Presa Ingresso AUX                        |
| 20. Microfono integrato per registrazione di cassette | 40. Jack per cuffie                           |

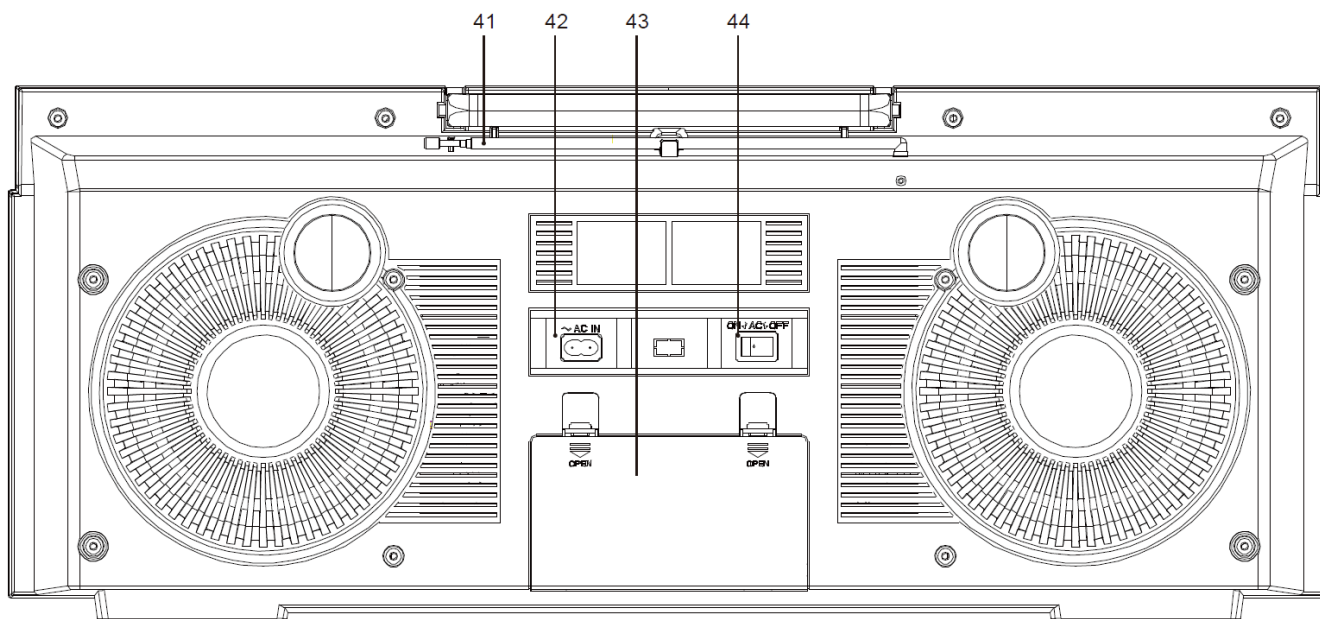

41. Antenna Telescopica  
42. Uscita CA

43. Sportello della batteria  
44. Pulsante di accensione

## INSTALLAZIONE

### CONTENUTO DELLA CONFEZIONE

- Unità principale
- Cavo di alimentazione CA
- Manuale di istruzioni

### ALIMENTAZIONE

- Assicurarsi che la tensione corrisponda a quella indicata sulla targhetta identificativa dell'unità principale.
- Collegare la spina del cavo di alimentazione CA a una presa installata correttamente; collegare, poi, l'altra estremità del cavo alla presa CA sul retro dell'unità.

Il presente dispositivo può essere collegato al cavo elettrico o essere installato con batterie a secco.

Assicurarsi di rimuovere la batteria a secco in caso di alimentazione con cavo elettrico.

Se ci sono batterie nell'unità, collegare la spina alla presa in modo che il sistema passi all'alimentazione domestica. In caso di utilizzo di batterie a secco, scollegare la spina di alimentazione dal dispositivo.

### BATTERIA

1. Tenere premuta la chiusura del vano batterie, spingere e tirare indietro seguendo la direzione indicata dalla freccia sullo sportello del vano batterie, aprire il vano, inserire 8 batterie (UM-1) (non incluse) secondo la corretta direzione indicata nel vano batterie e chiudere lo sportello del vano.
2. Quando si installa il coperchio delle batterie, allineare prima il foro sulla destra e poi premere verso il basso finché non si ode il clic di uno scatto.

## FUNZIONAMENTO DI BASE

### ACCENSIONE

Spostare il pulsante di **ACCENSIONE** situato sul lato posteriore in posizione ON.

### MODALITÀ DI SELEZIONE

Spostare il selettore di **FUNZIONE** sulla parte anteriore sulla posizione della sorgente richiesta.

### STANDBY

Spostare il selettore di **FUNZIONE** in posizione NASTRO (quando nessun pulsante del NASTRO è premuto) per portare l'unità in standby.

### SPEGNIMENTO

Spostare il pulsante di **ACCENSIONE** situato sul lato posteriore in posizione OFF.

### Funzione ERP 2

Quando il prodotto è in modalità stop o in caso di assenza di segnale dall'uscita audio, il sistema entrerà automaticamente in modalità standby dopo 15 minuti. Premere un qualsiasi pulsante per riattivare l'unità e accedere alla modalità operativa.

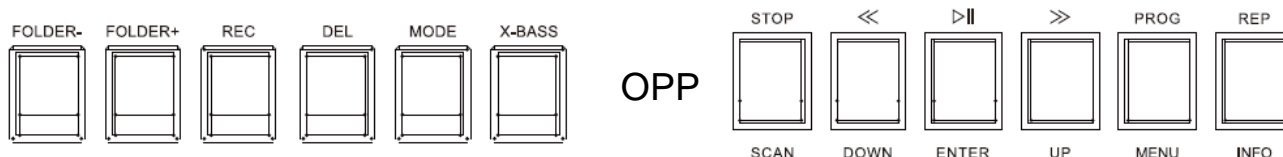

### REGOLAZIONE DEL VOLUME

Ruotare la manopola "**VOLUME**" per abbassare o alzare il volume.

**Nota:** Il puntatore dell'indicatore di livello varia in base al ritmo del segnale audio.

## DAB+

Spostare il selettore di funzione in posizione "FM/DAB", quindi ruotare il selettore di banda in posizione "DAB" per passare alla modalità DAB e regolare il volume a un livello moderato. Al primo utilizzo, il sistema cercherà automaticamente i canali e quelli trovati saranno memorizzati automaticamente.

Nota: Estrarre l'antenna telescopica e regolarne la posizione per ottenere una ricezione ottimale.

### **Scansione completa**

Premere brevemente il pulsante "**MENU**", quindi premere brevemente il pulsante "**DOWN/UP**" per selezionare il menu. Scegliere l'opzione "Scansione completa", quindi premere il pulsante "**ENTER**" per confermare. Il sistema cercherà i canali in tutte le bande di frequenza e salverà i programmi trovati in ordine nell'elenco dei programmi DAB. Se l'elenco dei programmi DAB è vuoto, il sistema mostrerà la modalità menu DAB.

### **Sintonia manuale**

Premere brevemente il pulsante "**MENU**", quindi premere brevemente il pulsante "**DOWN/UP**" per selezionare il menu. Scegliere l'opzione "Scansione manuale", quindi premere il pulsante "**ENTER**" per confermare. Accedere all'elenco frequenze DAB nel menu, premere il pulsante "**DOWN/UP**" per selezionare una certa frequenza e poi premere il pulsante "**ENTER**" per accedere allo stato di ricerca manuale. L'interfaccia mostra l'intensità del segnale della

frequenza selezionata. Premere il pulsante **"MENU"** per uscire dalla ricerca manuale.

### **DRC**

Controllo dell'intervallo dinamico DAB. Le opzioni disponibili comprendono i valori DRC off/DRC basso/DRC alto.

Premere il pulsante **"DOWN/UP"** per passare da una modalità all'altra.

Premere il pulsante **"ENTER"** per confermare: la modalità selezionata è contrassegnata da un simbolo '\*' sulla destra.

### **Eliminazione delle stazioni non ricevute**

Questa funzione permette di cancellare le stazioni non valide, cioè quelle contrassegnate con '?' nell'elenco dei programmi.

In modalità DAB, premere il pulsante **"MENU"** per accedere al menu e premere brevemente il pulsante **"DOWN/UP"** per selezionare il menu. Quindi scegliere l'opzione "Elimina stazioni non ricevute" e premere il pulsante **"ENTER"** per accedere alla selezione modalità.

### **Informazioni**

Durante la riproduzione di un programma DAB, premere brevemente il pulsante **"INFO"** per visualizzare le informazioni relative al programma DAB in sequenza.

- DLS (Segmento informativo dinamico): Informazioni di testo dinamiche; se non disponibili, appare l'indicazione In riproduzione
- Potenza del segnale: Mostra l'intensità del segnale del programma corrente
- PTY (Tipo di programma): tipo di programma; se non disponibile, appare l'indicazione No PTY
- Nome complessivo: Nome della radio
- Frequenza e canale: Frequenza della radio, ad esempio 7A 188,928 MHz
- Errore di segnale: 0: BER 0%
- Velocità in bit e stato dell'audio: Velocità in bit, ad esempio 128 kb/s / DAB
- Ora: Orario della radio
- Data: Data della radio

### **Elenco Programmi DAB**

Premere il pulsante **"DOWN/UP"** per navigare tra i programmi DAB in ordine, quindi, dopo aver selezionato un programma, premere il pulsante **"ENTER"** per avviarne la riproduzione.

### **Salvare le Stazioni in Preselezione**

Selezionare la stazione richiesta, premere brevemente il pulsante **"MENU"**, quindi premere il pulsante **"DOWN/UP"** per selezionare l'opzione Salva stazioni in preselezione e accedere all'interfaccia di salvataggio programmi. Usare il pulsante **"DOWN/UP"** per visualizzare il programma in ogni posizione di memoria: se la posizione di memoria è vuota, appare l'indicazione Vuoto. Dopo aver selezionato una posizione di memoria, premere il pulsante **"ENTER"** per salvare il programma attualmente in riproduzione nella posizione di memoria selezionata.

### **Richiamare le Stazioni in Preselezione**

Selezionare la stazione in preselezione; premere brevemente il pulsante **"MENU"**, usare il pulsante **"DOWN/UP"** per selezionare l'opzione Richiamo stazioni in preselezione e accedere all'interfaccia delle stazioni in preselezione. Usare il pulsante **"DOWN/UP"** per visualizzare il programma in ogni posizione di memoria: dopo aver selezionato una posizione di memoria, premere il pulsante **"ENTER"** per richiamare e riprodurre il programma in quella posizione di memoria. Se la posizione di memoria è vuota, appare l'indicazione Vuoto.

## FM

Ruotare il selettore di funzione in posizione "FM/DAB".

Ruotare il selettore di banda in posizione "FM", alzare il volume a un livello moderato e ruotare il pulsante di sintonia. È possibile ascoltare qualsiasi programma radiofonico nella banda FM 87,5 - 108 MHz.

**Nota:** Estrarre l'antenna telescopica e regolarne la posizione per ottenere una ricezione ottimale. In caso di elevata qualità di ricezione del segnale, è possibile scegliere la posizione FM Stereo per ottimizzare l'esperienza di ascolto.

## CD

Spostare il selettore di funzione sulla posizione "CD".

Premere la posizione "**OPEN/CLOSE**", aprire lo sportello del vano CD, inserire un disco con la parte stampata rivolta in alto sul perno di movimento dei CD e chiudere lo sportello del vano CD.

Dopo pochi secondi tutte le tracce saranno lette e inizierà la riproduzione automatica del primo brano. Il display LCD mostrerà le informazioni della riproduzione in corso, quali tracce totali, formato, traccia in riproduzione, tempo di riproduzione, ecc.

Premere il pulsante "▶||" per interrompere la riproduzione temporaneamente e premerlo di nuovo per riavviarla.

Per interrompere la riproduzione prima del termine: premere il pulsante "**STOP**" per fermare la riproduzione.

Durante la riproduzione di un CD: premere una volta "<<" per passare al brano precedente, premere a lungo "<<" per procedere al riavvolgimento veloce; premere una volta ">>" per passare al brano successivo, premere a lungo ">>" per procedere all'avanzamento veloce.

Durante la riproduzione di un CD:

Premere ripetutamente il pulsante "REP" per selezionare le seguenti opzioni:

1. Rep 1: Ripete la traccia attualmente riprodotta
2. Rep Dir: Ripete la cartella attualmente in riproduzione (solo per dischi MP3 / USB)
3. Rep All: Ripete tutti i brani
4. Random: Le tracce sono riprodotte in ordine casuale
5. Intro: Tutte le tracce sono riprodotte per pochi secondi

### Uso della funzione di programmazione

Quando l'unità è in stato stop, premere il pulsante "**PROG**": il display LCD mostra l'indicazione "MEM" e allo stesso tempo la scritta "P01" lampeggia, a indicare che il sistema è in stato di programmazione.

Premere il pulsante "<<" / ">>", quindi premere "**PROG**" per salvare i brani: operando in questo modo, si possono programmare fino a 20 brani in modalità CD e fino a 99 in modalità MP3.

Dopo aver terminato la programmazione, premere il pulsante "▶||" per riprodurre i brani nell'ordine programmato. Premere il pulsante "STOP" durante la programmazione per interromperla e uscire dal relativo stato.

### Cancellazione della memoria

In stato di riproduzione programma, premere due volte il pulsante "**STOP**", quindi premere il pulsante di riproduzione "▶||" per passare allo stato di riproduzione normale.

Quando l'unità non è più nello stato di riproduzione di CD, la precedente programmazione si cancella automaticamente.

### Precauzioni nel maneggiare i dischi

Non scrivere sul lato dell'etichetta con penne a sfera o altri strumenti di scrittura.

Mai utilizzare sui dischi spray, benzene, solventi, fluidi antipolvere, diluenti o altri solventi per la pulizia.

Mai applicare etichette o adesivi ai dischi. (Questo deformerà il disco o lo potrebbe rendere inutilizzabile).

Mai utilizzare copertine o pellicole antigraffio.

Non usare i seguenti dischi:

\*Dischi che mostrano il segno di rimozione di adesivi o etichette

\*Dischi deformati o con crepe

\*Dischi di forma irregolare, ad esempio a forma di cuore

## CASSETTA

### Funzione di riproduzione:

Ruotare il selettore di funzione in posizione "TAPE".

Collocare il nastro musicale con l'apertura rivolta verso il basso nel vano cassette, chiudere lo sportello e premere il pulsante "**PLAY**" della cassetta.

Per avanzamento e riavvolgimento veloce del nastro, premere i pulsanti "**FFWD**" o "**REW**".

Per mettere in pausa la riproduzione, premere il pulsante "**PAUSE**". Premendolo di nuovo durante la pausa, la riproduzione riprenderà.

Per interrompere la riproduzione, premere il pulsante "**STOP/EJ**".

Per rimuovere il nastro, premere di nuovo il pulsante "**STOP/EJ**" che aprirà il vano cassette.

### Funzione di registrazione:

**a.** In stato di riproduzione radio/Bluetooth/CD/USB/MicroSD, inserire il nastro da registrare e premere il pulsante "**REC**" per registrare sul nastro la musica in riproduzione.

**b.** Registrazione da microfono: Ruotare il selettore di funzione in posizione "TAPE", inserire il nastro da registrare e premere il pulsante "**REC**". È possibile parlare all'unità e registrare il contenuto vocale nel nastro tramite il microfono di registrazione interno. Per riprodurre la registrazione vocale, riavvolgere il nastro alla posizione iniziale e premere il pulsante "**PLAY**".

**Nota:** Per evitare involontarie registrazioni sul nastro, rimuovere la tacca della cassetta dal lato A o dal lato B.

Per utilizzare nuovamente il nastro per la registrazione, applicare del nastro adesivo per coprire la tacca di registrazione.

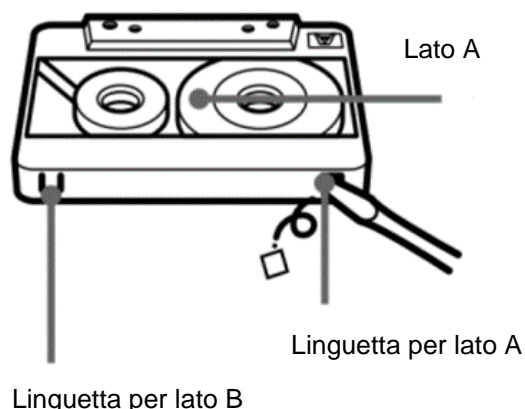

## BLUETOOTH

Spostare il selettore di funzione sulla posizione "Bluetooth/USB/SD/AUX": in tal modo lo schermo LCD mostrerà l'indicazione "PAIR".

**a.** Attivare la funzione Bluetooth sul dispositivo mobile e cercare l'unità SCD1980: la scritta "PAIR" lampeggia sullo schermo LCD.

**Nota:** La scritta "PAIR" smette di lampeggiare dopo che l'abbinamento è andato a buon fine.

**b.** Durante la riproduzione Bluetooth, premere il pulsante di riproduzione/pausa "▶||" per metterla in pausa, quindi premere nuovamente "▶||" per riprendere la riproduzione. Premere "<<" per passare al brano precedente; premere ">>" per passare al brano successivo.

**c.** Tenere premuto "▶||" e premere il pulsante riproduzione/pausa per uscire dalla funzione di abbinamento Bluetooth. A questo punto, la scritta "PAIR" lampeggia sullo schermo LCD a indicare che l'unità è di nuovo in stato di ricerca per l'abbinamento.

## USB/MICROSD

### Riproduzione USB/MICROSD

Spostare il selettore di funzione sulla posizione "Bluetooth/USB/SD/AUX" e premere il pulsante "MODE" per scegliere una delle tre funzioni BT/USB/SD.

In caso di utilizzo di unità USB o di scheda MicroSD, lo schermo LCD mostra la corrispondente indicazione "USB o SD".

Dopo aver inserito l'unità USB o MicroSD, la riproduzione dei brani inizierà automaticamente.

Premere una volta il pulsante di riproduzione/pausa "▶||" per mettere in pausa la riproduzione e premerlo di nuovo per riprenderla.

Premere una volta "<<" per passare al brano precedente, premere a lungo "<<" per procedere al riavvolgimento veloce; premere una volta ">>" per passare al brano successivo, premere a lungo ">>" per procedere all'avanzamento veloce.

Durante la scelta di una traccia, lo schermo LCD mostrerà la traccia per 3 secondi e poi mostrerà il tempo di riproduzione.

Premere brevemente il pulsante "FOLDER+/-" per selezionare la funzione cartella.

## 2. Funzione di registrazione, inserendo una scheda USB o MicroSD

Durante la riproduzione di cassette/radio/BT/CD/AUX per unità USB/CD

**a. Tenere premuto** il pulsante "REC" per accedere alla funzione di registrazione. Durante la registrazione su un disco USB, la scritta "USB" lampeggerà sul display. Durante la registrazione su una scheda MicroSD, la scritta "SD" lampeggerà sul display. La musica attualmente riprodotta sarà registrata sull'unità USB o sulla scheda MicroSD.

**b.** Premere brevemente il pulsante "REC" per passare dalla registrazione alla riproduzione del file; premendo il pulsante "DEL" durante la registrazione, essa si interromperà e il sistema genererà un file di registrazione in formato MP3. Per eliminare un file registrato, riprodurre il file in questione e tenere premuto il pulsante "DEL": lo schermo LCD mostrerà l'indicazione "DELE" ed eliminerà il file in riproduzione.

\* Se non ci sono file di riproduzione nell'unità USB o scheda MicroSD, riprodurre direttamente il file da registrare

\* Se l'unità USB o scheda MicroSD sono entrambe presenti, la riproduzione USB verrà registrata per prima



## FUNZIONE AUX

In stato di funzionamento BT/USB/MicroSD, dopo aver collegato il cavo AUX, lo schermo LCD mostrerà la scritta "AUX" e il sistema passerà alla funzione AUX.

## REGOLAZIONE AUDIO ED EFFETTI

Funzione "**X-BASS**": Premendo brevemente questo pulsante per attivare il potenziamento delle basse frequenze, lo schermo LCD mostrerà la scritta "HBASS ON". Premendo di nuovo questo pulsante, la funzione si disattiva e lo schermo LCD mostra la scritta "NORMAL".

"**BASS Knob**": Ruotare per alzare o abbassare le basse frequenze.

"**TREBL Knob**": Ruotare per alzare o abbassare le alte frequenze.

"**VOLUME Knob**": Ruotare per alzare o abbassare il volume del dispositivo.

"**MIC\_VOL Knob**": Ruotare in senso orario per alzare il volume del microfono esterno e ruotare in senso antiorario per abbassarlo.

"**ECHO Knob**": Ruotare in senso orario per aumentare l'effetto del riverbero eco e ruotare in senso antiorario per ridurlo.

### Funzione cuffie



Durante tutti i tipi di riproduzione musicale, inserire le cuffie nella relativa presa, regolare il volume e ascoltare la musica indossando le cuffie. Per evitare possibili danni all'udito, non ascoltare musica ad alto volume per un periodo di tempo prolungato.

## IMPOSTAZIONI

### Impostazione manuale dell'ora e della data

1. Tenere premuto il pulsante "**STOP**" quando il dispositivo è acceso per passare all'impostazione manuale dell'ora e della data.
2. Quando lo schermo LCD mostra 12H o 24H, selezionare il formato dell'orario tramite "**DOWN/UP**", quindi cliccare "**STOP**" per confermare e passare alla fase successiva dell'impostazione dell'orario.
3. Premere "**DOWN/UP**" per selezionare ora e data e quindi premere "**STOP**" per confermare.
4. Nota: Quando in stato DAB il sistema sta ricevendo una stazione DAB valida, avverrà la sincronizzazione automatica con la data e l'ora della stazione radio.

### Impostazioni di sistema

#### In modalità DAB

Premere "**MENU**" per accedere alle impostazioni di sistema

Il menu delle impostazioni di sistema comprende le seguenti voci: Lingua, Impostazioni di fabbrica, Versione SW.

Premere il pulsante "**DOWN/UP**" per passare al prossimo menu e premere "**ENTER**" per accedervi.

Se non ci sono operazioni per 30 secondi, il sistema esce automaticamente da questa interfaccia.

## Sistema

- **Lingua**>Lingua di sistema: premere il pulsante "**MENU**" e usare il pulsante "**DOWN/UP**" per selezionare l'interfaccia di impostazione lingua: la lingua predefinita è l'inglese, mentre le opzioni disponibili sono English /Deutsch /Italiano/Français; premendo "**ENTER**" per confermare, un simbolo '\*' comparirà alla destra della voce selezionata.
- Ripristino del sistema alle **Impostazioni di Fabbrica**: premere brevemente il pulsante "**MENU**", quindi usare il pulsante "**DOWN/UP**" per selezionare l'opzione <Impostazioni di Fabbrica>. Premere il tasto "**ENTER**" per confermare, usare il pulsante "**DOWN/UP**" per selezionare "YES" quindi premere "**ENTER**" per confermare: i parametri di tutti gli stati saranno ripristinati ai valori di fabbrica.
- Versione software **SW Version**: premere brevemente il pulsante "**MENU**", quindi usare il pulsante "**DOWN/UP**" per selezionare l'opzione <Versione SW>. Premendo il pulsante "**ENTER**" per confermare, il sistema mostrerà la versione software.

L'attuale manuale di istruzioni può essere scaricato dal sito [www.soundmaster.de](http://www.soundmaster.de)  
 Ci riserviamo eventuali errori di stampa e modifiche tecniche.  
 Copyright di Woerlein GmbH, 90556 Cadolzburg, [www.soundmaster.de](http://www.soundmaster.de)  
 Riproduzione possibile solo con il permesso di Woerlein GmbH



**OCHRANA ŽIVOTNÍHO PROSTŘEDÍ**

Nelikvidujte tento výrobek na konci jeho životního cyklu spolu s běžným domovním odpadem. Odevzdejte jej ve sběrném dvoře pro recyklaci elektrických a elektronických zařízení. Tento význam má symbol na výrobku, návodu k použití nebo na balení.

Materiály jsou recyklovatelné podle jejich označení. Opětovným použitím materiálů nebo jiných forem recyklace starých zařízení a obalů významně přispíváte k ochraně našeho životního prostředí. Je-li to nutné, před likvidací bezplatně vyjměte baterie a osobní údaje a zeptejte se svého místního úřadu na odpovědné místo pro likvidaci..

	<b>VAROVÁNÍ</b>	
<b>Nebezpečí úrazu elektrickým proudem. Neotevírejte!</b>		
Upozornění: Nesnímejte kryt (ani zadní část), abyste snížili nebezpečí úrazu elektrickým proudem. Uvnitř nejsou žádné díly, které by mohl uživatel opravit sám. Opravy svěďte kvalifikovaným servisním pracovníkům.		



Tento symbol značí přítomnost nebezpečného napětí uvnitř krytu, které je dostatečně vysoké, aby představovalo nebezpečí úrazu elektrickým proudem.



Tento symbol značí, že k zařízení jsou k dispozici pokyny k obsluze a údržbě.

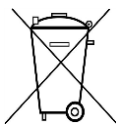

**Použité baterie představují nebezpečný odpad a NESMÍ být likvidovány spolu s domovním odpadem!** Jako spotřebitelé jste z právního hlediska povinni odevzdat **všechny baterie** k zajištění ekologicky šetrné recyklace – bez ohledu

na to, zda baterie obsahují škodlivé látky či nikoli\*.

Odevzdejte baterie zdarma v místním veřejném sběrném dvoře nebo v obchodech, které příslušný druh baterií prodávají.

Odevzdávejte pouze zcela vybité baterie.

\* Označení Cd = kadmium, Hg = rtuť, Pb = olovo

	<b>UPOZORNĚNÍ – PŘI OTEVŘENÍ KRYTU NEBO STISKNUTÍ BEZPEČNOSTNÍHO ODPOJOVAČE DOCHÁZÍ K NEVIDITELNÉMU LASEROVÉMU ZÁŘENÍ. NEVYSTAVUJTE SE LASEROVÉMU PAPSUKU.</b>
--	--



Neposlouchejte po delší dobu s vysokou hlasitostí, abyste zabránili možnému poškození sluchu.

- Používejte zařízení pouze v suchém vnitřním prostředí.
- Chraňte zařízení před vlhkostí.
- Zařízení neotevírejte. **NEBEZPEČÍ ÚRAZU ELEKTRICKÝM PROUDEM!** Otevření a opravy svěďte kvalifikovaným servisním pracovníkům.
- Zařízení připojujte pouze ke správně namontované a uzemněné nástěnné zásuvce. Zkontrolujte, zda napětí odpovídá technickým údajům uvedeným na typovém štítku.
- Zajistěte, aby síťový kabel zůstal během provozu suchý. Síťový kabel nepřiskřípněte ani jiným způsobem nepoškozujte.

- Varování pro odpojování zařízení: Síťová zástrčka se používá jako připojení, měla by proto zůstat vždy přístupná. Poškozený síťový kabel nebo zástrčku je nutné nechat ihned vyměnit v autorizovaném servisním středisku.
- Dochází-li k bleskům, zařízení ihned odpojte od síťového napájení.
- Děti by měly zařízení používat pod dohledem rodičů.
- Zařízení čistěte pouze suchým hadříkem.
- **NEPOUŽÍVEJTE ČISTICÍ PROSTŘEDKY ani ABRAZIVNÍ TKANINY!**
- Zařízení umístěte na místo s dostatečnou ventilací, aby nedocházelo k přehřívání.
- Nezakrývejte ventilační otvory!
- Ventilační otvory by neměly být zablokovány předměty, jako jsou noviny, ubrusy, záclony apod.
- Zařízení by nemělo být vystaveno kapající ani stříkající vodě a neměly by se na něj pokládat předměty s tekutinami, jako jsou vázy.
- Zařízení by nemělo být vystaveno přímému slunečnímu záření, příliš vysokým ani příliš nízkým teplotám, vlhkosti, vibracím ani by nemělo být umístěno v prašném prostředí.
- Do ventilačních otvorů ani jiných otvorů zařízení se nikdy nepokoušejte vložit dráty, špendlíky ani jiné předměty.
- Umístěte zařízení na bezpečné místo bez vibrací.
- Na zařízení by se neměly pokládat zdroje otevřeného ohně jako například hořící svíčky.
- Umístěte zařízení co nejdále od počítačů a mikrovlnných trub. V opačném případě by mohlo docházet k rušení příjmu rádiového signálu.
- Neotevírejte ani neopravujte kryt. Není to bezpečné a došlo by k porušení platnosti záruky. Opravy smí provádět pouze autorizované servisní/zákaznické středisko.
- Zařízení je vybaveno „laserovým zařízením třídy 1“. Nevystavujte se laserovému paprsku, protože by mohlo dojít ke zranění očí.
- Používejte pouze baterie neobsahující rtuť ani kadmium.
- Baterii by neměly být vystaveny působení nadměrného tepla, jako je sluneční záření, oheň apod.
- Použité baterie představují nebezpečný odpad a NESMÍ být likvidovány spolu s domovním odpadem!!! Vraťte baterie svému prodejci nebo je odevzdejte v místním sběrném dvoře.
- Udržujte baterie mimo dosah dětí. Děti by mohly baterie spolknout. Pokud došlo ke spolknutí baterie, okamžitě vyhledejte lékařskou pomoc.
- Baterie pravidelně kontrolujte, zda nedochází k úniku kapalin.
- Toto zařízení je určeno k používání v mírném klimatu. Není vhodné pro používání v zemích s tropickým klimatem.

## UMÍSTĚNÍ OVLÁDACÍCH PRVKŮ

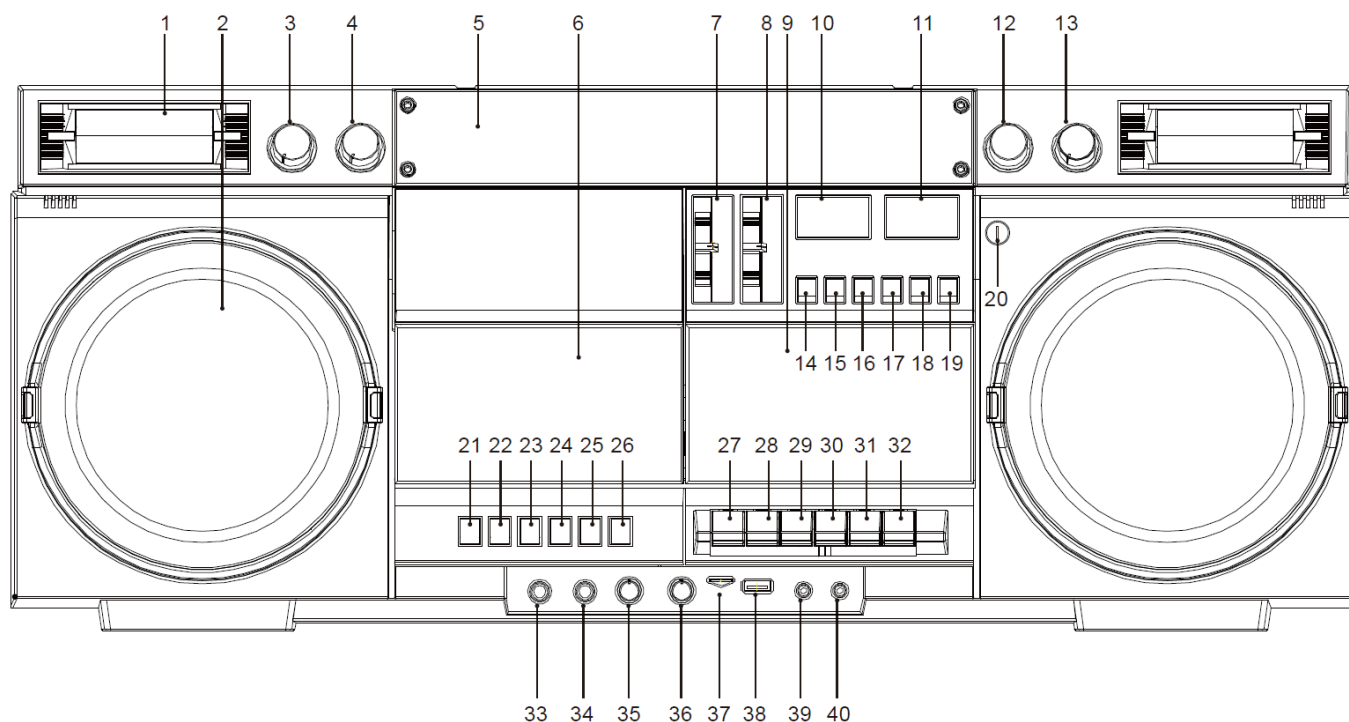

- |  |   |
|--|---|
| 1. Výškový reproduktor                         | 21. Tlačítko Stop/vyhledávání stanice                   |
| 2. Hlavní reproduktor                          | 22. Tlačítko Předchozí/Přetočit/Nahoru                  |
| 3. Ovládání výšek                              | 23. Tlačítko přehrát/pozastavit/potvrdit                |
| 4. Ovládání basů                               | 24. Tlačítko další skladba/rychle přetočit dopředu/dolů |
| 5. Rádiová stupnice + displej                  | 25. Programování/Menu                                   |
| 6. Dvířka mechaniky CD                         | 26. Tlačítko opakovat/procházet informace               |
| 7. Přepínač funkcí                             | 27. Tlačítko nahrávání na kazetu                        |
| 8. Přepínač pásem                              | 28. Tlačítko přehrávání kazety                          |
| 9. Dvířka kazetové mechaniky                   | 29. Tlačítko přetáčení kazety                           |
| 10. Levý měřič intenzity                       | 30. Tlačítko rychlé přetáčení kazety                    |
| 11. Pravý měřič intenzity                      | 31. Tlačítko stop/Vyjmout kazetu                        |
| 12. Ladění FM                                  | 32. Tlačítko pozastavit kazetu                          |
| 13. Ovládání hlasitosti                        | 33. Zdířka pro mikrofon 1                               |
| 14. Tlačítko Přejít o složku níž               | 34. Zdířka pro mikrofon 2                               |
| 15. Tlačítko Přejít o složku výš               | 35. Tlačítko nastavení reverbu                          |
| 16. Tlačítko Nahrát - USB/Micro SD             | 36. Tlačítko nastavení hlasitosti mikrofonu             |
| 17. Tlačítko Smazat - USB/Micro SD             | 37. Zdířka pro micro SD                                 |
| 18. Výběr režimu Bluetooth/USB/Micro-SD        | 38. Port USB  |
| 19. Tlačítko X Bass                            | 39. Zdířka AUX IN                                       |
| 20. Vestavěný mikrofon pro nahrávání na kazetu | 40. Konektor sluchátek                                  |

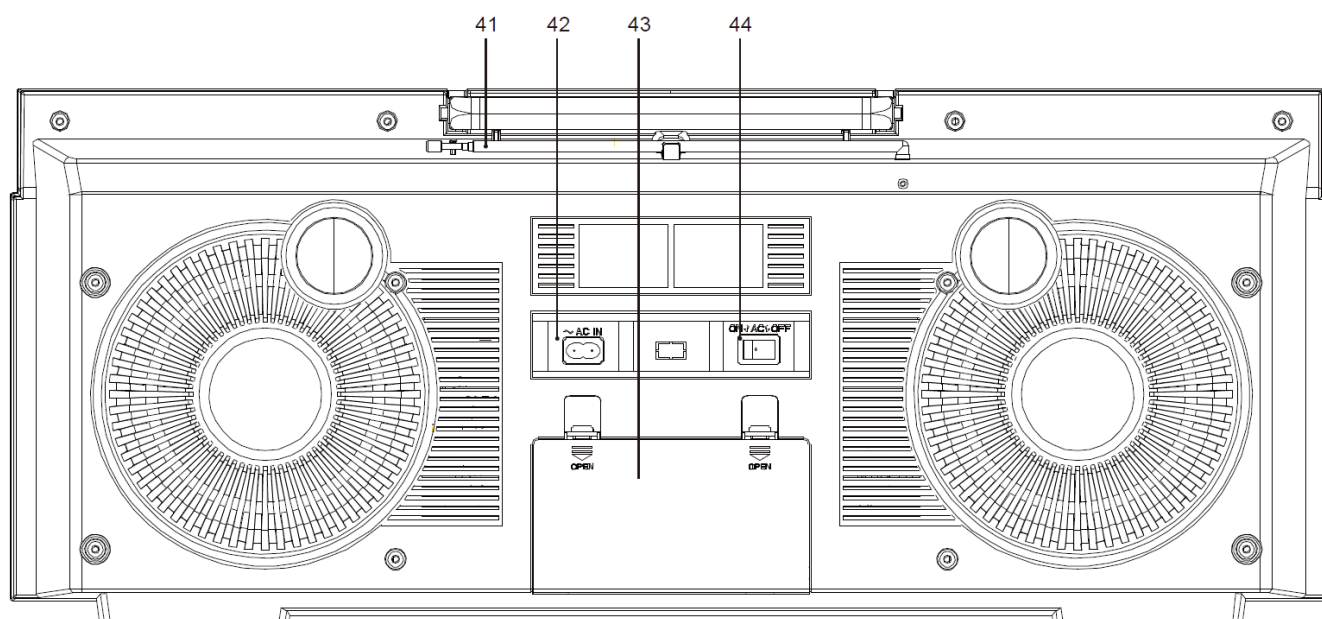

41. Teleskopická anténa  
42. Zásuvka pro střídavý proud

43. Dvířka baterií  
44. Tlačítko přepnutí napájení

## MONTÁŽ

### OBSAH DODÁVKY

- Hlavní jednotka
- Napájecí kabel pro střídavý proud
- Návod k obsluze

### NAPÁJENÍ

- Ujistěte se, že napětí je stejné jako napětí uvedené na identifikačním štítku zařízení.
- Dodaný napájecí kabel pro střídavý proud připojte k řádně nainstalované bezpečnostní elektrické zásuvce a připojte konektor kabelu do konektoru vstupu napájení střídavým proudem na zadní straně zařízení.

Toto zařízení lze zapojit na napájecí kabel nebo do něj lze umístit suché baterie

Nezapomeňte při použití napájecího kabelu vyjmout suchou baterii.

Pokud se v hostitelském zařízení nachází suché baterie, zapojte napájecí zástrčku do zásuvky a zařízení bude přepnuto na napájení v domácnosti. Při používání suchých baterií vypojte napájecí zástrčku ze zařízení.

### BATERIE

1. Stiskněte a podržte přezku dvířek pro baterie, zatlačte a vytáhněte ji dozadu ve směru označeném šipkou na dvířkách baterie, otevřete dvířka pro baterie, vložte správně 8 (UM-1) baterií (nejsou součástí dodávky) podle směru zobrazeném v prostoru pro baterie a zavřete dvířka pro baterie.
2. Při instalaci krytu baterie nejprve zarovnejte otvor vpravo a poté zatlačte dolů, dokud neuslyšíte cvaknutí.

## ZÁKLADNÍ OVLÁDÁNÍ

### ZAPNUTÍ

Přepněte spínač **NAPÁJENÍ** na zadní straně do polohy ON.

### VÝBĚR REŽIMU

Přesuňte posuvný spínač **FUNKCE** na přední straně na požadovaný zdroj.

### POHOTOVOSTNÍ REŽIM

Přesuňte posuvný spínač **FUNKCE** do polohy TAPE (bez stisknutí tlačítka TAPE) a přepněte jednotku do pohotovostního režimu

### VYPNUTÍ

Přepněte spínač **NAPÁJENÍ** na zadní straně do polohy OFF.

### Funkce ERP 2

Když bude výrobek v režimu zastavení/nebo bez výstupu zvukového signálu, zařízení se po 15 minutách automaticky přepne do pohotovostního režimu. Pro probuzení a vstup do pracovního režimu stiskněte libovolné tlačítko.

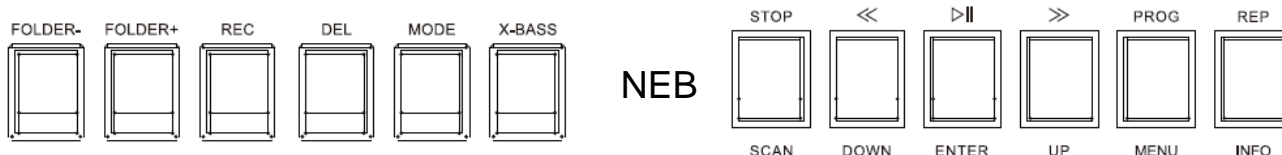

### NASTAVENÍ HLASITOSTI

Otáčením knoflíku „**HLASITOST – / +**“ snížíte nebo zvýšíte hlasitost.

**Poznámka:** Ukazatel měřiče intenzity se bude pohybovat podle tempa zvukového signálu.

## Vysílání DAB+

Přesuňte přepínač funkce do polohy „FM/DAB“ a poté přepněte přepínač pásem do polohy „DAB“ a vstupte do režimu DAB a zapněte hlasitost do mírné polohy. Poprvé zařízení automaticky vyhledá kanály a nalezené kanály budou automaticky ukládány.

**Poznámka:** Vytáhněte teleskopickou anténu a upravte její polohu pro lepší příjem.

### Úplné vyhledávání

Krátce stiskněte tlačítko „**MENU**“, poté krátce stiskněte tlačítko „**DOWN/UP**“ a vyberte menu, vyberte „Full scan“ a poté potvrďte stisknutím tlačítka „**ENTER**“. Zařízení vyhledá kanály všech frekvenčních pásem a uloží všechny nalezené programy v pořadí do seznamu programů DAB; pokud je seznam programů DAB prázdný, vždy se zobrazí režim menu DAB.

### Manuální ladění

Krátce stiskněte tlačítko „**MENU**“, poté krátce stiskněte tlačítko „**DOWN/UP**“ a vyberte nabídku, vyberte možnost „Manual tune“ a poté stiskněte tlačítko „**ENTER**“ a potvrďte. Vstupte do seznamu frekvenčních bodů DAB v nabídce, stiskněte tlačítko „**DOWN/UP**“ a zvolte určitý frekvenční bod a poté stiskněte tlačítko „**ENTER**“ a vstupte do stavu ručního vyhledávání. Rozhraní zobrazí sílu signálu frekvenčního bodu. Stisknutím tlačítka „**MENU**“ odejdete z manuálního vyhledávání.

### DRC

Ovládání dynamického rozsahu DAB, možnosti nastavení zahrnují DRC off/DRC low/DRC high.

Stiskněte tlačítko „**DOWN/UP**“ a přepínejte mezi různými režimy.

Stiskněte tlačítko „**ENTER**“ a potvrďte, vybraný režim má vpravo znaménko ‚\*‘.

### Vyřazení

Tato funkce smaže neplatné stanice, což znamená neplatné stanice označené v seznamu programů znaménkem ‚?’.

V režimu DAB stiskněte tlačítko „**MENU**“ a vstupte do menu; krátce stiskněte tlačítko „**DOWN/UP**“ a vyberte menu, vyberte možnost „Prune“ a poté stiskněte tlačítko „**ENTER**“ a vstupte do výběru režimu.

### Informace

Při přehrávání programu DAB krátkým stisknutím tlačítka „**INFO**“ zobrazíte příslušné informace o programu DAB v pořadí.

- Segment dynamické značky (Dynamic Label Segment, DLS): Zobrazí dynamické textové informace, pokud ne, zobrazí Přehrávání
- Síla signálu: Zobrazí sílu signálu aktuálního programu
- Typ programu (PTY): typ programu, pokud ne, zobrazí se Bez PTY
- Název souboru: Název rádia
- Frekvence a kanál: Rádiová frekvence, jako například 7A 188.928 MHz
- Chyba signálu: 0: BER 0%
- Přenosová rychlost a stav audia: Přenosová rychlost, jako například 128 kbps / DAB
- Čas: Čas rádia
- Datum: Datum rádia

### Seznam Programu Dab

Stiskněte tlačítko „**DOWN/UP**“ a procházejte všemi programy DAB v pořadí, poté, co vyberete program, stiskněte tlačítko „**ENTER**“ a vyberte přehrávání programu.

### Uložení Předvolby

Vyberte požadovanou stanici; krátce stiskněte tlačítko „**MENU**“, použijte tlačítko „**DOWN/UP**“ a vyberte možnost Uložení předvolby a vstupte do rozhraní ukládání programů, použijte tlačítko „**DOWN/UP**“ a prohlédněte si program každého bodu paměti, pokud je bod paměti prázdný, zobrazí se hlášení Empty; když je vybrán bod paměti, stiskněte tlačítko „**ENTER**“ a uložte aktuálně přehrávaný program k tomuto bodu paměti.

### Vyvolání Předvolby

Vyberte předvolenou stanici; krátce stiskněte tlačítko „**MENU**“, použijte tlačítko „**DOWN/UP**“ a vyberte možnost Vyvolání předvolby a vstupte do rozhraní stanice, použijte tlačítko „**DOWN/UP**“ a prohlédněte si program každého bodu paměti, až bude vybrán bod paměti, stiskněte tlačítko „**ENTER**“ a vyvolejte a přehrajte program na tomto bodu paměti, je-li bod paměti prázdný, zobrazí se hlášení Empty.

## FM

Přepněte spínač funkce na „FM/DAB“.

Přepněte spínač pásma do polohy „FM“, nastavte hlasitost do střední polohy, otočte tlačítkem ladění, můžete si vybrat poslech v pásmu FM 87,5 - 108 MHz libovolného rádiového programu.

**Poznámka:** Vytáhněte teleskopickou anténu a upravte její polohu pro lepší příjem. Pokud máte silný příjem signálu, můžete si vybrat FM stereo pozici pro lepší pocit ze zvuku.

## CD

Přesuňte spínač funkce do polohy „CD“.

Stiskněte polohu „**OPEN/CLOSE**“, otevřete dvířka pro CD, vložte disk tiskovou stranou nahoru na vřeteno mechaniky CD a poté zavřete dvířka pro CD.

Po několika sekundách bude přečtena celková skladba a automaticky se přehraje první hudba, LCD zobrazí aktuální informace o přehrávání, jako je celková délka skladby/formát/přehrávání aktuální skladby/doba přehrávání atd.

Stiskněte tlačítko „**▶||**“ a dočasně zastavte přehrávání a znovu stiskněte toto tlačítko a pokračujte v přehrávání.

Chcete-li zastavit přehrávání v polovině: stiskněte tlačítko „**STOP**“ a zastavte přehrávání.

Při přehrávání CD: jedno stisknutí „**<<**“ přeskočí na předchozí píseň, dlouhé stisknutí „**<<**“ spustí funkci delšího převinutí; jedno stisknutí „**>>**“ přeskočí na další skladbu, dlouhé stisknutí „**>>**“ spustí funkci rychlého přetáčení vpřed.

Při přehrávání CD:

Stiskněte tlačítko „**REP**“ opakovaně pro následující možnosti:

1. Rep 1: Opakovat právě přehranou skladbu
2. Rep Dir: Opakovat aktuálně přehrávanou složku (MP3 Disc / pouze USB)
3. Rep All: Opakovat všechny stopy
4. Random: Skladby jsou přehrávány v náhodném pořadí
5. Intro: Všechny skladby se přehrají na několik sekund

### Obsluha programovací funkce

Ve stavu stop stiskněte tlačítko „**PROG**“, displej LCD zobrazí slovo „MEM“ a současně zabliká „P01“, vstupte do stavu programování.

Stiskněte tlačítko „**<<**“ / „**>>**“ a poté stiskněte tlačítko „**PROG**“ pro uložení skladeb, tudíž při ovládání CD může naprogramovat až 20 skladeb, MP3 může naprogramovat 99 skladeb.

Po naprogramování stiskněte tlačítko „**▶||**“ a přehrávejte v naprogramovaném pořadí, během programování stiskněte tlačítko „**STOP**“ a zastavte programování a odejděte ze stavu programování.

### Vymazat paměť

Ve stavu přehrávání programu stiskněte dvakrát tlačítko „**STOP**“ a poté stiskněte tlačítko přehrát „**▶||**“ a přepněte do normálního stavu přehrávání.

Když už se jednotka nenachází ve funkci přehrávání CD, předchozí programování se samo zruší.

### Bezpečnostní opatření při manipulaci s diskem

Nepište na stranu štítku kuličkovým perem nebo jinými psacími potřebami.

K čištění nikdy nepoužívejte sprej na čištění gramofonových desek, benzín, ředidlo, antistatickou kapalinu ani jiná rozpouštědla.

Nikdy na disky nelepte štítky nebo nálepky. (Dojde tím k deformaci disku nebo se disk stane nepoužitelným).

Nikdy nepoužívejte fólii proti poškrábání nebo kryt.

Nepoužívejte následující disky:



- \*Disky odkryté v důsledku odstranění nálepek nebo štítků
- \*Těžce zdeformované nebo prasklé disky
- \*Nepravidelné disky, jako například disky ve tvaru srdce

## KAZETA

### Funkce přehrávání:

Otočte spínačem funkce do polohy „TAPE“.

Vložte hudební kazetu otvorem dolů do přihrádky na kazetu, zavřete dvířka a stiskněte tlačítko „PLAY“ k přehrávání kazety.

Pokud potřebujete rychle přetočit dopředu nebo převinout, stiskněte tlačítko „FFWD“ nebo tlačítko „REW“.

Pokud potřebujete pozastavit přehrávání, můžete stisknout tlačítko pozastavení „PAUSE“, pokud během pozastavení znovu stisknete tlačítko pozastavení „PAUSE“, můžete přehrávání obnovit.

Pokud chcete zastavit přehrávání, stiskněte tlačítko „STOP/EJ“ a zastavte přehrávání. Chcete-li kazetu vyjmout, znovu stiskněte tlačítko „STOP/EJ“ a otevřete přihrádku pro kazetu.

### Funkce nahrávání:

a. Ve stavu rádia/Bluetooth/CD/USB/Micro SD vložte kazetu, kterou chcete nahrát, a stisknutím tlačítka „REC“ nahrajte hudbu s aktuální odpovídající funkcí.

b. Nahrávání pomocí mikrofону: Otočte spínačem funkce do polohy „TAPE“, vložte kazetu, kterou chcete nahrát, stiskněte tlačítko „REC“ a můžete mluvit s hostem a nahrávat mluvený obsah na kazetu pomocí interního nahrávacího mikrofónu a kdykoli ho budete chtít přehrát, převiňte pásku k počátečnímu bodu původní nahrávky, stiskněte tlačítko „PLAY“ a přehrajte.

**Poznámka:** Abyste zabránili náhodnému nahrávání, odlomte jazýček kazety ze strany A nebo B. Chcete-li pásku znovu použít pro záznam, použijte k překrytí jazýčku lepicí pásku.

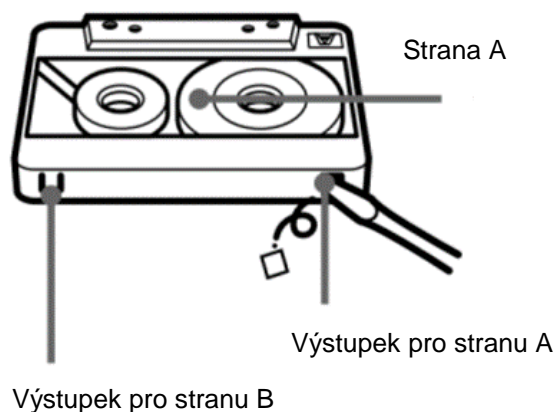

## BLUETOOTH

Přesuňte spínač funkce do polohy „Bluetooth/USB/SD/AUX“, displej LCD zobrazí hlášení „PAIR“.

a. Zapněte funkci Bluetooth na mobilním zařízení a vyhledejte SCD1980, na LCD obrazovce se rozblíká hlášení „PAIR“.

**Poznámka:** Po úspěšném párování hlášení „PAIR“ přestane blikat.

b. Během přehrávání Bluetooth stiskněte tlačítko play/pause „▶||“ a zastavte přehrávání, stiskněte tlačítko „▶||“ znovu a pokračujte v přehrávání. Stiskněte „<<“ a přeskočte na předchozí píseň; stiskněte „>>“ a přeskočte na další píseň.

c. Dlouze stiskněte „▶||“ a stiskněte tlačítko play/pause a odejdete z funkce párování Bluetooth. V tu chvíli na LCD obrazovce zabliká hlášení „PAIR“ a vy znovu vstupte do stavu vyhledávací párování.

## ZAŘÍZENÍ USB / KARTA MICRO SD

### Přehrávání ze zařízení USB/ KARTY MICRO SD

Posuňte spínač funkce do polohy „Bluetooth/USB/SD/AUX“, stiskněte tlačítko „MODE“ pro přepínání mezi třemi funkcemi BT/USB/SD.

Při přepnutí na USB nebo Micro SD kartu se na LCD displeji zobrazí odpovídající slova „USB nebo SD“.

Po vložení USB nebo Micro SD se skladba přehraje automaticky, stiskněte jednou tlačítko „▶||“ play/pause a pozastavte přehrávání, znovu stiskněte a pokračujte v přehrávání.

Jednou stiskněte „<<“ a přeskočte na předchozí skladbu, dlouze stiskněte „<<“ pro funkci rychlého převinutí; jednou stiskněte „>>“ a přeskočte na další skladbu, stiskněte a podržte „>>“ pro funkci rychlého přetočení dopředu.

Při výběru skladby se na LCD displeji zobrazí skladba na 3 sekundy a poté se zobrazí doba přehrávání.

Krátce stiskněte tlačítko „FOLDER+/-“ a vyberte funkci složky.

## 2. Funkce nahrávání, vložte USB nebo kartu Micro SD

Při přehrávání jakékoli funkce kazety/rádia/BT/CD/AUX pro USB/CD

**a. Stiskněte a podržte** tlačítko „**REC**“ a vstupte do funkce nahrávání. Při nahrávání na USB disk bude na displeji blikat slovo „USB“. Při nahrávání na Micro SD kartu bude na displeji blikat slovo „SD“ a aktuálně přehrávaná hudba se nahraje na USB nebo Micro SD kartu.

**b.** Krátce stiskněte tlačítko „**REC**“ a přepněte mezi souborem pro nahrávání a souborem pro přehrávání; krátkým stisknutím tlačítka „**DEL**“ během nahrávání zastavíte nahrávání a vygeneruje se soubor pro nahrávání ve formátu MP3. Pokud chcete smazat soubor pro nahrávání, musíte přehrát aktuální soubor ke smazání, dlouze stisknout tlačítko „**DEL**“, obrazovka LCD zobrazí hlášení „**DELE**“ a tím smažete aktuálně přehrávaný soubor.

\* Pokud na USB nebo Micro SD není žádný soubor pro přehrávání, přehrajte soubor záznamu přímo

\* Pokud existují USB a Micro SD současně, USB bude nahrávána jako první

## FUNKCE AUX

Ve stavu funkce BT/USB/Micro SD se po zapojení kabelu AUX na LCD obrazovce zobrazí slovo „AUX“ a zařízení se přepne na funkci AUX.

## NASTAVENÍ ZVUKU A EFEKTU

Funkce „**X-BASS**“: Krátkým stisknutím tohoto tlačítka zapnete zesílení nízkých frekvencí a na LCD obrazovce se zobrazí hlášení „**HBASS ON**“, dalším stisknutím tohoto tlačítka vypnete zesílení basů a na LCD obrazovce se zobrazí hlášení „**NORMAL**“.

„**Knoflík BASS**“: Otáčením zvýšte / snižte frekvenci hloubek.

„**Knoflík TREBL**“: Otáčením zvýšte / snižte frekvenci výšek.

„**Knoflík VOLUME**“: Otáčením zvyšujte / snižujte hlasitost zařízení.

„**Knoflík MIC\_VOL**“: Otáčením po směru hodinových ručiček zvýšíte hlasitost MIKROFONU a proti směru hodinových ručiček snížíte hlasitost externího MIKROFONU.

„**Knoflík ECHO**“: Otáčením po směru hodinových ručiček zvýšíte efekt ozvěny dozvuku a otáčením proti směru hodinových ručiček snížíte efekt ozvěny dozvuku.

## **Funkce sluchátek**



Při přehrávání veškeré hudby vložte sluchátka do konektoru pro sluchátka, nastavte správně hlasitost a po nasazení sluchátek si hudbu vychutnejte. Aby nedošlo k možnému poškození sluchu, nepoužívejte sluchátka pro přehrávání velmi hlasité hudby po delší dobu.

## NASTAVENÍ

### **Manuální nastavení času a data**

1. V zapnutém stavu dlouze stiskněte tlačítko „**STOP**“ a vstupte do režimu manuálního nastavení času a data.
2. Když displej LCD zobrazí 12H nebo 24H, vyberte formát zobrazení času prostřednictvím tlačítka „**DOWN/UP**“ a poté klikněte na tlačítko „**STOP**“ a potvrďte a přejděte k dalšímu kroku nastavení času.
3. Poté stiskněte tlačítko „**DOWN/UP**“ a vyberte čas a datum a poté stiskněte tlačítko „**STOP**“ a potvrďte.
4. Poznámka: Když je ve stavu DAB přijata platná stanice DAB, čas a datum stanice budou automaticky synchronizovány.

### **Nastavení systému**

#### V režimu DAB

Stiskněte tlačítko „**MENU**“ a vstupte do nastavení systému.

Nastavení menu systému obsahují tyto možnosti: Jazyk, Reset továrního nastavení, Verze SW.

Stiskněte tlačítko „**DOWN/UP**“, obratem přejděte do dalšího menu, stiskněte „**ENTER**“ pro vstup do dalšího menu.

Zařízení automaticky opustí rozhraní programu, pokud nedojde k žádné operaci po dobu 30 sekund.

### **System**

- **Jazyk**>Systémový jazyk: stiskněte tlačítko „**MENU**“, poté použijte tlačítko „**DOWN/UP**“ a výběrem vstupte do rozhraní nastavení jazyka, výchozí je angličtina, vybraný jazyk zahrnuje English/Deutsch/Italiano/Français; stiskněte „**ENTER**“ pro potvrzení, na pravé straně vybrané položky bude značka ,\*‘.
- **Reset Továrního Nastavení** reset systému: krátce stiskněte tlačítko „**MENU**“, poté použijte tlačítko „**DOWN/UP**“ a vyberte možnost <Factory Reset>, poté stiskněte tlačítko „**ENTER**“ a potvrďte, použijte tlačítko „**DOWN/UP**“ a vyberte možnost „**YES**“ a poté stisknutím tlačítka „**ENTER**“ potvrďte, všechny stavy budou obnoveny po resetu na výchozí tovární nastavení.
- **SW Verze** verze softwaru: stiskněte tlačítko „**MENU**“, poté použijte tlačítko „**DOWN/UP**“ a vyberte možnost <SW Version> a poté stiskněte tlačítko „**ENTER**“ a potvrďte a můžete zobrazit informace o verzi softwaru.

Aktuální návod k obsluze lze stáhnout z webu [www.soundmaster.de](http://www.soundmaster.de)  
Technické změny a chyby tisku jsou vyhrazeny.

Autorská práva jsou ve vlastnictví společnosti Woerlein GmbH, 90556 Cadolzburg, [www.soundmaster.de](http://www.soundmaster.de)

Kopírování pouze se souhlasem společnosti Woerlein GmbH

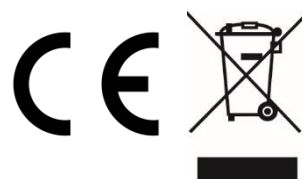

## OCHRANA ŽIVOTNÉHO PROSTREDIA



Na konci životnosti výrobok nelikvidujte s bežným komunálnym odpadom. Odovzdajte ho na zberné miesto na recyklovanie elektrických a elektronických zariadení. Je to označené symbolom na výrobku, v používateľskej príručke a na obale.

Materiály sú recyklovateľné podľa označenia. Opätovným použitím materiálov alebo iných foriem recyklácie starých zariadení a obalov významne prispievate k ochrane nášho životného prostredia. V prípade potreby bezplatne vyberte batérie a osobné údaje a zlikvidujte ich na miestnom úrade.

	<b>UPOZORNENIE</b> Nebezpečenstvo zásahu elektrickým prúdom. Neotvárajte!	
Výstraha: Aby sa znížilo nebezpečenstvo zásahu elektrickým prúdom, neodstraňujte kryt (ani zadnú časť). Vo vnútri sa nenachádzajú žiadne diely, ktorých údržbu by mohol vykonávať používateľ. Vykonávanie údržby prenechajte kvalifikovaným servisným pracovníkom.		



Tento symbol označuje prítomnosť nebezpečného napätia pod krytom, ktoré je dostatočne vysoké na spôsobenie zásahu elektrickým prúdom.



Tento symbol označuje prítomnosť dôležitých pokynov k prevádzke a údržbe zariadenia.

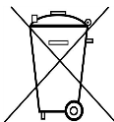

**Použitie batérie predstavujú nebezpečný odpad a NESMÚ sa likvidovať s komunálnym odpadom!** Ako zákazník máte **zákonnú povinnosť** odovzdať **všetky batérie** na ekologické recyklovanie – bez

ohľadu na to, či obsahujú alebo neobsahujú škodlivé látky\*). **Batérie bezplatne odovzdajte na verejné zberné miesta vo vašom okolí alebo v obchodoch, v ktorých sa predávajú batérie príslušného druhu.**

**Odovzdávajú len úplne vybité batérie.**

\*) označenie Cd = kadmium, Hg = ortuť, Pb = olovo

 LASEROVÝ VÝROBOK TRIEDY 1 LUOKEN 1 LAISERLAITE KLASSE 1 LASER PRODUKT	<b>VÝSTRAHA – NEVIDITEĽNÉ LASEROVÉ ŽIARENIE PRI OTVORENÍ KRYTU ALEBO STLAČENÍ BEZPEČNOSTNEJ POISTKY. NEVYSTAVUJTE SA PÔSOBIENIU LASEROVÉHO LÚČA.</b>
---	--



Aby ste predišli poškodeniu sluchu, nepočúvajte dlho pri vysokej hlasitosti.

- Zariadenie používajte len v suchých vnútorných priestoroch.
- Chráňte zariadenie pred vlhkosťou.
- Neotvárajte zariadenie. **NEBEZPEČENSTVO ZÁSAHU ELEKTRICKÝM PRÚDOM!** Otváranie a servis zariadenia prenechajte kvalifikovaným pracovníkom.
- Zariadenie zapájajte len do správne nainštalovanej a uzemnenej zásuvky. Ubezpečte sa, že sieťové napätie zodpovedá špecifikáciám uvedeným na typovom štítku.
- Zabezpečte, aby napájací kábel bol počas prevádzky suchý. Zabráňte privretiu alebo akémukoľvek poškodeniu napájacieho kábla.
- Upozornenie pri odpájaní zariadenia: Napájacia zástrčka slúži ako pripojenie, preto musí vždy umožňovať manipuláciu.

## Bezpečnostné, environmentálne a inštalačné pokyny

- Napájacia zástrčka slúži ako odpájacie zariadenie, s ktorým sa musí vždy dať manipulovať.
- Poškodený napájací kábel alebo zástrčku musí autorizované servisné centrum okamžite vymeniť.
- V prípade výskytu bleskov zariadenie okamžite odpojte od zdroja sieťového napätia.
- Deti musia byť pri používaní zariadenia pod dohľadom rodičov.
- Na čistenie zariadenia používajte len suchú tkaninu.
- Nepoužívajte ČISTIACE PROSTRIEDKY ani DRSNÉ TKANINY!
- Zariadenie inštalujte na miesto s dostatočným vetraním, aby ste predchádzali nahromadeniu tepla.
- Nezakrývajte vetracie otvory!
- Nebráňte vetraniu zakrytím vetracích otvorov predmetmi, napríklad novinami, obrusom, záclonou atď.
- Nevystavujte zariadenie kvapkajúcim ani striekajúcim kvapalinám a nekladte na zariadenie žiadne predmety naplnené kvapalinami, napríklad vázy.
- Nevystavujte jednotku priamemu slnečnému žiareniu, veľmi vysokým alebo veľmi nízkym teplotám, vlhkosti, vibráciám ani prašnému prostrediu.
- Nikdy sa nepokúšajte vkladať do ventilačných otvorov alebo do otváracej časti jednotky drôty, špendlíky ani iné podobné predmety.
- Zariadenie nainštalujte na bezpečné miesto, ktoré nie je vystavené vibráciám.
- Na zariadenie neumiestňujte žiadne zdroje otvoreného ohňa, napríklad horiace sviečky.
- Zariadenie nainštalujte čo najďalej od počítačov a mikrovlnných rúr, v opačnom prípade môže dôjsť k rušeniu rozhlasového príjmu.
- Kryt neotvárajte ani neopravujte. Nie je to bezpečné a vaša záruka tým stratí platnosť. Opravy smie vykonávať len autorizované servisné/zákaznícke stredisko.
- Zariadenie je vybavené „laserom triedy 1“. Nevystavujte sa laserovým lúčom, pretože môžu spôsobiť poranenie očí.
- Používajte len batérie bez obsahu ortuti a kadmia.
- Batérie nevystavujte nadmernému teplu, napríklad slnečnému žiareniu, ohňu a podobne.
- Použitie batérie predstavujú nebezpečný odpad a NESMÚ sa likvidovať s komunálnym odpadom! Batérie odovzdajte u predajcu alebo na zberných miestach vo vašom okolí.
- Udržujte batérie mimo dosahu detí. Deti by mohli batérie prehltnúť. V prípade prehltnutia batérie sa okamžite obráťte na lekára.
- Pravidelne kontrolujte vaše batérie, aby nedošlo k ich vytečeniu.
- Toto zariadenie je určené na použitie v miernom podnebí, nie je vhodné na použitie v tropických krajinách.

## UMIESTNENIE OVLÁDAČOV

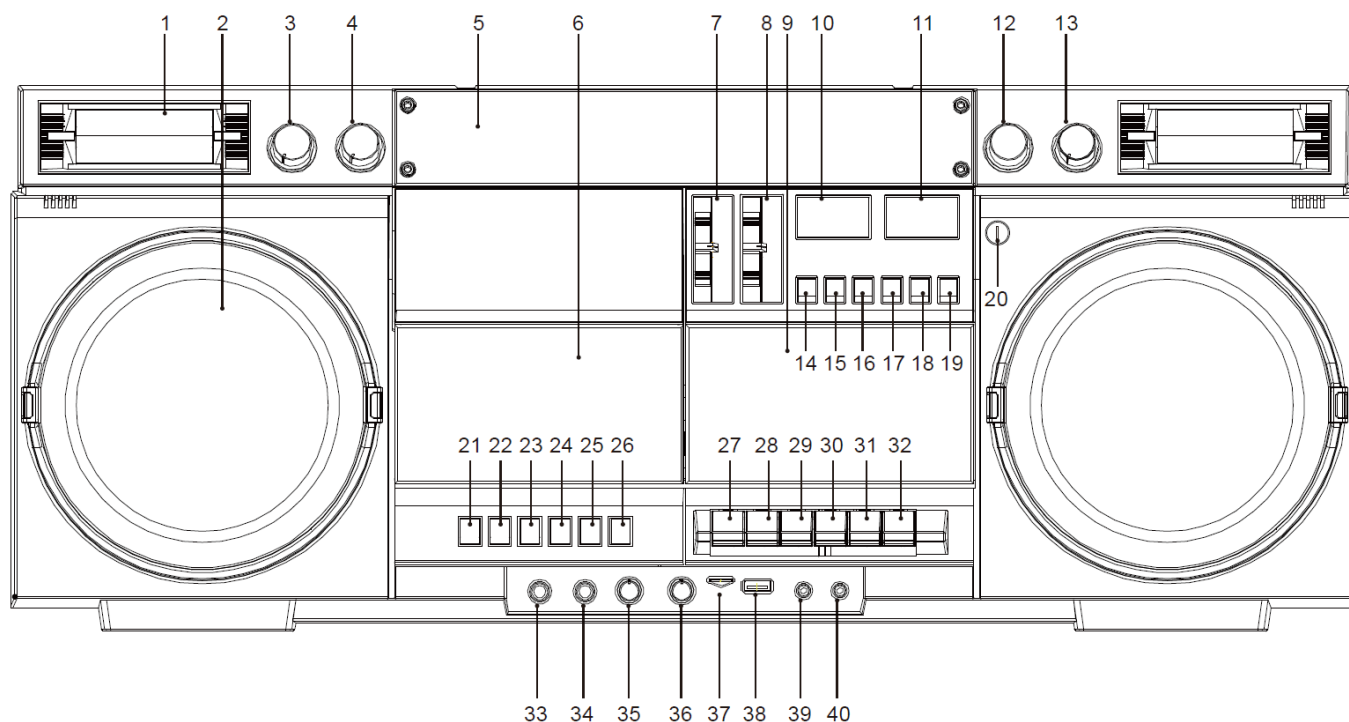

- |   |  |
|---|--|
| 1. Reproduktor                                | 21. Tlačidlo zastavenia/vyhľadávanie stanice |
| 2. Hlavný reproduktor                         | 22. Tlačidlo                                 |
| 3. Ovládanie výšok                            | Predchádzajúceho/Pretáčania/Prehrávania      |
| 4. Ovládanie basov                            | 23. Tlačidlo                                 |
| 5. Rádiová stupnica + Displej                 | prehrávania/pozastavenia/potvrdenia          |
| 6. Dvierka mechaniky CD                       | 24. Tlačidlo ďalšej skladby/rýchleho posunu  |
| 7. Prepínač funkcií                           | dopredu/dole                                 |
| 8. Prepínač pásma                             | 25. Programovanie/Ponuka                     |
| 9. Dvierka kazetovej mechaniky                | 26. Tlačidlo opakovania/prehľadávania        |
| 10. Ľavý merač úrovne                         | informácií                                   |
| 11. Pravý merač úrovne                        | 27. Tlačidlo nahrávania na kazetu            |
| 12. Ladenie FM                                | 28. Tlačidlo pretáčania kazety               |
| 13. Ovládač hlasitosti                        | 29. Tlačidlo pretáčania dozadu               |
| 14. Tlačidlo priečinka -                      | 30. Tlačidlo rýchleho pretáčania dopredu     |
| 15. Tlačidlo priečinka +                      | 31. Tlačidlo zastavenia/vysunutia kazety     |
| 16. USB/micro SD – tlačidlo Nahrávania        | 32. Tlačidlo pozastavenia kazety             |
| 17. USB/micro SD – tlačidlo Odstránenia       | 33. Zásuvka mikrofónu 1                      |
| 18. Výber režimu Bluetooth/USB/Micro SD       | 34. Zásuvka mikrofónu 2                      |
| 19. Tlačidlo Basov X                          | 35. Tlačidlo nastavenia dozvuku              |
| 20. Vstavaný mikrofón na nahrávanie na kazetu | 36. Tlačidlo nastavenia hlasitosti mikrofónu |
|   | 37. Zásuvka micro SD                         |
|   | 38. Zásuvka USB                              |
|   | 39. Zásuvka vstupu AUX                       |
|   | 40. Konektor na slúchadlá                    |

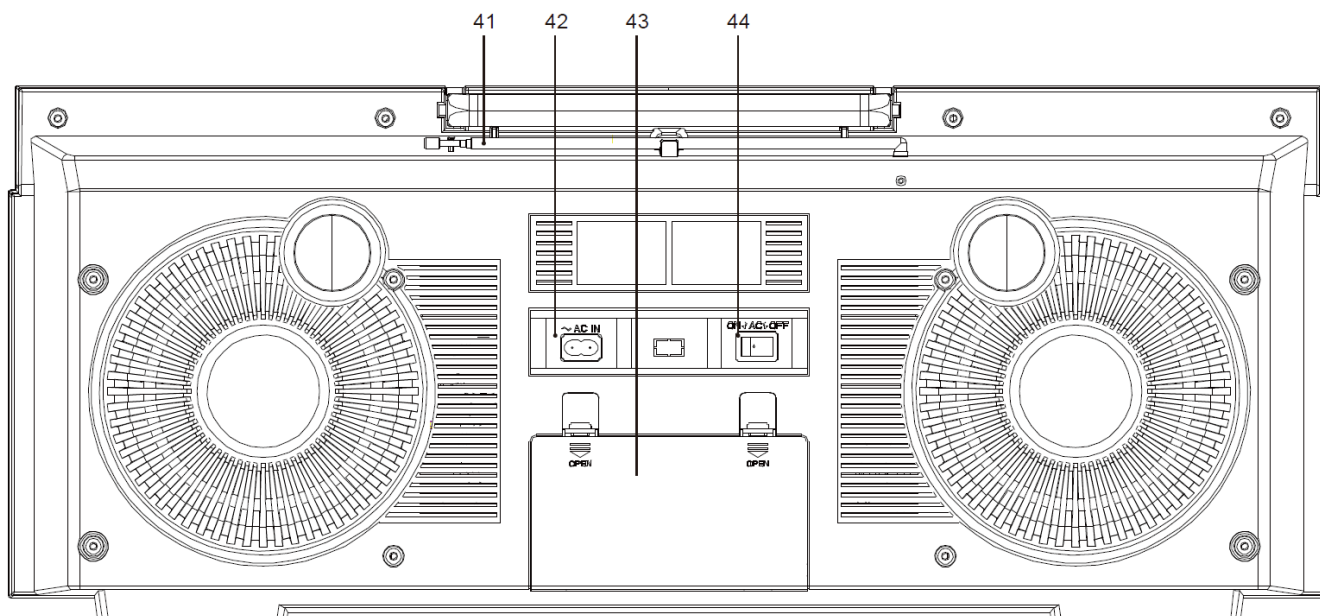

41. Teleskopická anténa  
42. Sieťová zásuvka

43. Kryt priestoru pre batérie  
44. Tlačidlo prepínača napájania

## INŠTALÁCIA

### OBSAH DODÁVKY

- Hlavná jednotka
- Sieťový napájací kábel
- Návod Na Používanie

### ZDROJ NAPÁJANIA

- Uistite sa, že napätie je rovnaké ako napätie uvedené na identifikačnom štítku hlavnej jednotky.
- Pripojte dodaný sieťový napájací kábel do správne nainštalovanej bezpečnostnej zásuvky a zástrčku kábla do konektora striedavého prúdu na zadnej strane jednotky.

Toto zariadenie možno pripojiť k napájacímu káblu alebo nainštalovať suché batérie.

Pri použití napájacieho kábla nezabudnite vybrať suchú batériu.

Ak sú v hostiteľskom zariadení suché batérie, pripojte napájaciu zástrčku do zásuvky a zariadenie sa prepne na napájanie z domácnosti. Pri použití suchých batérií odpojte zástrčku napájacieho kábla od zariadenia.

### BATÉRIA

1. Stlačte a podržte sponu krytu priestoru pre batérie, zatlačte a potiahnite ju dozadu podľa smeru vyznačeného šípku na kryte priestoru pre batérie, otvorte kryt priestoru pre batérie, správne vložte 8 batérií (UM-1) (nie sú súčasťou dodávky) podľa smeru vyznačeného na kryte priestoru pre batérie a zatvorte kryt priestoru pre batérie.
2. Pri inštalácii krytu priestoru pre batérie najprv zarovnajete otvor vpravo a potom ho zatlačte, až kým nebudete počuť zvuk cvaknutia.

## ZÁKLADNÁ OBSLUHA

### ZAPNUTIE

Prepnite prepínač **NAPÁJANIA** umiestnený na zadnej strane do polohy ZAPNUTIE.

### VÝBER REŽIMOV

Presuňte posuvný prepínač **FUNKCIA** na prednej strane na požadovaný zdroj.

### POHOTOVOSTNÝ REŽIM

Presunutím posuvného prepínača **FUNKCIA** do polohy KAZETA (bez stlačeného tlačidla KAZETA) prepnete zariadenie do pohotovostného režimu.

### VYPNUTIE

Prepnite prepínač **NAPÁJANIA** umiestnený na zadnej strane do polohy VYPNUTIE.

### Funkcia ERP 2

Ak je výrobok v režime zastavenia/alebo neexistuje výstup zvukového signálu, po 15 minútach sa automaticky prepne do pohotovostného režimu. Stlačením ľubovoľného tlačidla sa zariadenie prebudí a prejde do pracovného režimu.

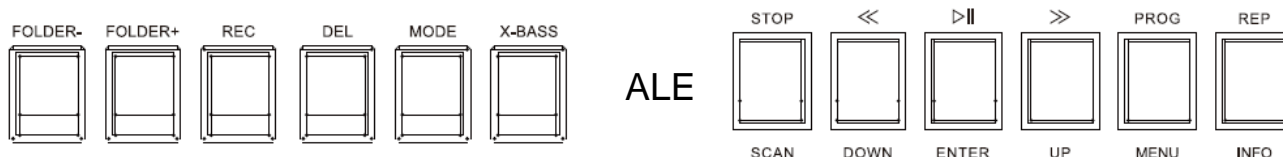

### NASTAVENIE HLASITOSTI

Otočením gombíka „**HLASITOSTI**“ znížite alebo zvýšite hlasitosť.

**Poznámka:** Ukazovateľ merača úrovne sa pohybuje s rytmom zvukového signálu.

## DAB+

Presuňte prepínač funkcií do polohy „FM/DAB“ a potom otočte prepínač pásiem do polohy „DAB“, aby ste prešli do režimu DAB a otočili hlasitosť do strednej polohy. Prvýkrát sa automaticky vyhľadajú kanály a nájdené kanály sa automaticky uložia.

**Poznámka:** Vytiahnite teleskopickú anténu a upravte jej polohu na lepší príjem.

### Úplné vyhľadávanie

Krátko stlačte tlačidlo „**MENU**“, potom krátkym stlačením tlačidla „**DOWN/UP**“ vyberte ponuku a vyberte „Full scan“. Potom stlačte tlačidlo „**ENTER**“ na potvrdenie. Budú sa vyhľadávať kanály vo všetkých frekvenčných pásmach a uložia sa všetky nájdené programy v danom poradí. Ak je zoznam programov DAB prázdny, v zozname programov DAB sa vždy sa zobrazí režim ponuky DAB.

### Manuálne ladenie

Krátko stlačte tlačidlo „**MENU**“, potom krátkym stlačením tlačidla „**DOWN/UP**“ vyberte ponuku, vyberte položku „Manual tune“ a potom stlačte tlačidlo „**ENTER**“ na potvrdenie. V ponuke prejdite do zoznamu frekvenčných bodov DAB, stlačením tlačidla „**DOWN/UP**“ vyberte určitý frekvenčný bod a potom stlačením tlačidla „**ENTER**“ prejdite do stavu manuálneho vyhľadávania a rozhranie zobrazí silu signálu frekvenčného bodu. Stlačením tlačidla „**MENU**“ ukončíte manuálne vyhľadávanie.

## DRC

Ovládanie dynamického rozsahu DAB, možnosti nastavenia zahŕňajú vypnuté DRC/nízke DRC/vysoké DRC.

Stlačením tlačidla „**DOWN/UP**“ môžete prepínať medzi rôznymi režimami.

Stlačte tlačidlo „**ENTER**“ na potvrdenie, vybraný režim bude mať vpravo značku „\*“.

## Odstránenie

Táto funkcia vymaže neplatné stanice, t. j. neplatné stanice označené symbolom „?“ v zozname programov.

V režime DAB stlačením tlačidla „**MENU**“ prejdite do ponuky. Krátkym stlačením tlačidla „**DOWN/UP**“ vyberte ponuku, vyberte možnosť „Prune“ a potom stlačením tlačidla „**ENTER**“ prejdite do výberu režimu.

## Informácie

Keď sa prehráva program DAB, krátkym stlačením tlačidla „**INFO**“ postupne zobrazíte príslušné informácie o programe DAB.

- Dynamický segment označenia (DLS): Dynamické textové informácie, ak nie, zobrazí sa Prehrávanie
- Intenzita signálu: Zobrazuje intenzitu signálu aktuálneho programu
- Typ programu (PTY): typ programu, ak nie, zobrazí sa Žiadne PTY
- Názov skupiny: Názov rádia
- Frekvencia a kanál: Frekvencia rádia, napríklad 7A 188,928 MHz
- Chyba signálu: 0: BER 0%
- Bitová rýchlosť a stav zvuku: Bitová rýchlosť, napríklad 128 kb/s/DAB
- Čas: Čas rádia
- Dátum: Dátum rádia

## Zoznam Programov DAB

Stláčaním tlačidla „**DOWN/UP**“ prehľadávajúte všetky programy DAB v danom poradí. Po výbere programu stlačte tlačidlo „**ENTER**“ na výber prehrávania programu.

## Uloženie Predvoľby

Vyberte požadovanú stanicu; krátko stlačte tlačidlo „**MENU**“, pomocou tlačidla

„**DOWN/UP**“ vyberte uloženie predvoľby, čím prejdete do rozhrania na ukladanie programov.

Pomocou tlačidla „**DOWN/UP**“ zobrazíte program každého pamäťového bodu, ak je pamäťový bod prázdny, zobrazí sa Prázdne. Keď je vybraný pamäťový bod, stlačte tlačidlo „**ENTER**“, čím uložíte aktuálne prehrávaný program do tohto pamäťového bodu.

## Vyvolanie Predvoľby

Vyberte predvolenú stanicu; krátko stlačte tlačidlo „**MENU**“, pomocou tlačidla

„**DOWN/UP**“ vyberte vyvolanie predvoľby, čím prejdete do rozhrania predvolených staníc.

Pomocou tlačidla „**DOWN/UP**“ zobrazíte program každého pamäťového bodu. Ak je pamäťový bod prázdny, stlačte tlačidlo „**ENTER**“, aby ste vyvolali a prehrali program v tomto pamäťovom bode. Ak je pamäťový bod prázdny, zobrazí sa Prázdne.



## FM

Prepnite prepínač funkcií do polohy „FM/DAB“.

Prepnite prepínač pásiem do polohy „FM“, nastavte hlasitosť do strednej polohy, otočte tlačidlo ladenia. Môžete si vybrať počúvanie pásma FM v rámci 87,5 – 108 MHz ľubovoľného rozhlasového programu.

**Poznámka:** Vytiahnite teleskopickú anténu a upravte jej polohu na lepšiu príjem. Ak máte silný signál príjmu, môžete vybrať polohu sterea FM na lepšiu pocit zo zvuku.

## CD

Presuňte prepínač funkcií do polohy „CD“.

Stlačte polohu „**OPEN/CLOSE**“ otvorte dvierka mechaniky CD, položte disk potlačou nahor na os pohybu CD a potom zatvorte dvierka mechaniky CD.

Po niekoľkých sekundách sa načíta celkový počet skladieb a automaticky sa prehrá prvá skladba. Na displeji LCD sa zobrazia aktuálne informácie o prehrávaní, ako napríklad celkový počet skladieb/formát/prehrávaná aktuálna skladba/čas prehrávania atď.

Stlačením tlačidla „**▶**“ prehrávanie dočasne zastavíte a opätovným stlačením tohto tlačidla prehrávanie obnovíte.

Ak chcete zastaviť prehrávanie uprostred: stlačením tlačidla „**STOP**“ zastavte prehrávanie.

Pri prehrávaní CD: jednorazovým stlačením „**<<**“ sa preskočí na predchádzajúcu skladbu, dlhým stlačením „**<<**“ na funkciu rýchleho pretáčania; jednorazovým stlačením „**>>**“ sa preskočí na nasledujúcu skladbu, dlhým stlačením „**>>**“ na funkciu rýchleho pretáčania.

Pri prehrávaní CD:

Opakovaným stlačením tlačidla „**REP**“ sa zobrazia nasledujúce možnosti:

- |                        |   |
|------------------------|---|
| 1. Opakovať 1:         | Opakovať aktuálne prehrávanú skladbu                      |
| 2. Opakovať priečinok: | Opakovať aktuálne prehrávaný priečinok (len disk MP3/USB) |
| 3. Opakovať všetky:    | Opakovať všetky skladby                                   |
| 4. Náhodné:            | Skladby sa prehrávajú v náhodnom poradí                   |
| 5. Úvod:               | Všetky skladby sa budú prehrávať niekoľko sekúnd          |

### Ovládanie funkcie programovania

V stave zastavenia stlačte tlačidlo „**PROG**“. Na displeji LCD sa zobrazí „MEM“ a súčasne bude blikať „P01“. Prejdete do stavu programovania.

Stlačte tlačidlo „**<</>>**“ a potom stlačte tlačidlo „**PROG**“. Uložte skladby. V rámci CD môžete naprogramovať až 20 skladieb, v rámci MP3 môžete naprogramovať 99 skladieb.

Po naprogramovaní stlačte tlačidlo „**▶**“ na prehrávanie v naprogramovanom poradí, stlačením tlačidla „**STOP**“ počas programovania zastavíte programovanie a ukončíte stav programovania.

### Vymazanie pamäte

V stave programovania dvakrát stlačte tlačidlo „**STOP**“ a potom stlačením tlačidla prehrávania „**▶**“ prejdete do stavu normálneho prehrávania.

Keď jednotka už nie je vo funkcii prehrávania CD, predchádzajúce programovanie sa zruší.

## Bezpečnostné opatrenia pri manipulácii s diskom

Na stranu štítku nepíšte guľôčkovým perom ani inými písacími pomôckami.

Na čistenie nikdy nepoužívajte sprej na čistenie platní, benzín, riedidlo, antistatickú kvapalinu ani iné rozpúšťadlá.

Na disky nikdy nepripevňujte štítky ani nálepky. (Tým sa disk deformuje alebo sa stane nepoužiteľným.)

Nikdy nepoužívajte fóliu alebo kryt proti poškrabaniu.

Nepoužívajte nasledujúce disky:

\*Disky, ktoré sú poškodené v dôsledku odstránenia nálepiek alebo štítkov

\*Výrazne deformované alebo prasknuté disky

\*Nepravidelné disky, napríklad disky v tvare srdca

## KAZETA

### Funkcia prehrávania:

Prepnite prepínač funkcií do polohy „TAPE“.

Hudobnú kazetu vložte otvorom smerom nadol do priehradky na kazety, zatvorte dvierka a stlačte tlačidlo kazety „PLAY“.

Ak potrebujete kazetu rýchlo posunúť dopredu alebo dozadu, stlačte tlačidlo „FFWD“ alebo „REW“.

Ak potrebujete pozastaviť prehrávanie, môžete stlačiť tlačidlo pozastavenia „PAUSE“. Ak počas pozastavenia stlačíte tlačidlo pozastavenia „PAUSE“ znova, môžete pokračovať v prehrávaní.

Ak chcete prehrávanie zastaviť, stlačte tlačidlo „STOP/EJ“ na zastavenie prehrávania.

Na vybratie kazety stlačte tlačidlo „STOP/EJ“ na opätovné otvorenie priehradky na kazetu.

### Funkcia nahrávania:

**a.** V stave rádio/Bluetooth/CD/USB/micro SD vložte kazetu, ktorá sa má nahrávať, a stlačte tlačidlo „REC“ na nahrávanie aktuálnej hudby príslušnej funkcie.

**b.** Nahrávanie pomocou mikrofónu: Prepnite prepínač funkcií do polohy „TAPE“, vložte nahrávanú kazetu, stlačte tlačidlo „REC“. Môžete hovoriť do zariadenia a nahráť hovorený obsah na kazetu prostredníctvom interného nahrávacieho mikrofónu. Keď chcete nahrávku prehrať, pretočte kazetu na začiatok pôvodnej nahrávky a stlačte tlačidlo „PLAY“ na prehrávanie.

**Poznámka:** Ak chcete predísť náhodnému nahrávaniu, odlomte plôšku na kazete zo strany A alebo zo strany B.

Ak chcete kazetu znovu použiť na nahrávanie, použite lepiacu pásku na zakrytie plôšky.

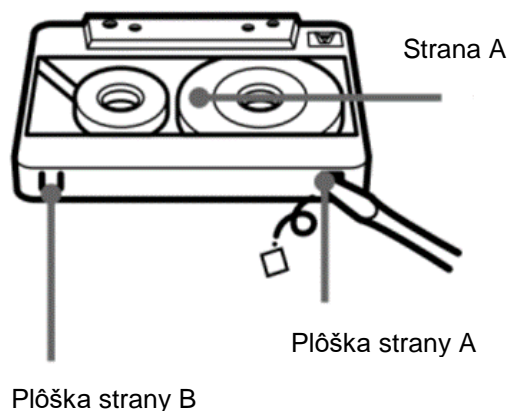

## BLUETOOTH

Presuňte prepínač funkcií do polohy „Bluetooth/USB/SD/AUX“. Na displeji LCD sa zobrazí slovo „PAIR“.

**a.** Zapnite funkciu Bluetooth na mobilnom zariadení a vyhľadajte SCD1980. Na displeji LCD bude blikať slovo „PAIR“.

**Poznámka:** Po úspešnom spárovaní slovo „PAIR“ nebude blikať.

**b.** Počas prehrávania cez Bluetooth stlačte tlačidlo prehrávania/pozastavenia „▶||“ na pozastavenie prehrávania. Opätovným stlačením tlačidla „▶||“ pokračujte v prehrávaní. Stlačením tlačidla „<<“ preskočíte na predchádzajúcu skladbu; stlačením tlačidla „>>“ preskočíte na nasledujúcu skladbu.

**c.** Dlhým stlačením tlačidla „▶||“ a stlačením tlačidla prehrávania/pozastavenia ukončíte funkciu párovania Bluetooth. V tomto čase na displeji LCD bliká nápis „PAIR“ a opäť prejdete do stavu vyhľadávania párovania.

## USB/MICRO SD

### Prehrávanie z USB/MICRO SD

Presuňte prepínač funkcií do polohy „Bluetooth/USB/SD/AUX“. Stlačením tlačidla „MODE“ prepínajte medzi tromi funkciami BT/USB/SD.

Pri prepnutí na USB alebo kartu micro SD sa na displeji LCD zobrazia príslušné slová „USB alebo SD“.

Po vložení USB alebo micro SD sa skladba začne prehrávať automaticky, jediným stlačením tlačidla prehrávania/pozastavenia „▶||“ prehrávanie pozastavíte, ďalším stlačením budete pokračovať v prehrávaní.

Jedným stlačením tlačidla „<<“ preskočíte na predchádzajúcu skladbu, dlhým stlačením tlačidla „<<“ spustíte funkciu rýchleho pretáčania dozadu; jedným stlačením tlačidla „>>“ preskočíte na ďalšiu skladbu, dlhým stlačením tlačidla „>>“ spustíte funkciu rýchleho pretáčania dopredu. Pri výbere skladby sa na displeji LCD zobrazí skladba na 3 sekundy a potom sa zobrazí čas prehrávania.

Krátkym stlačením tlačidla „FOLDER+/-“ vyberte funkciu priečinka.

## 2. Funkcia nahrávania, vloženie USB alebo karty micro SD

Pri prehrávaní akejkoľvek funkcie kazety/rádia/BT/CD/AUX pre USB/CD.

**a. Stlačením a podržaním** tlačidla „REC“ prejdete na funkciu nahrávania. Pri nahrávaní na disk USB bude na displeji blikať text „USB“. Pri nahrávaní na kartu micro SD bude na displeji blikať slovo „SD“ a aktuálne prehrávaná hudba sa nahrá na USB alebo kartu micro SD.

**b.** Krátkym stlačením tlačidla „REC“ sa prepína medzi nahrávaným a prehrávaným súborom; krátkym stlačením tlačidla „DEL“ počas nahrávania sa nahrávanie zastaví a vytvorí sa súbor nahrávania vo formáte MP3. Ak chcete odstrániť súbor nahrávania, musíte prehrať aktuálny súbor, ktorý sa má odstrániť. Dlhým stlačením tlačidla „DEL“. Na displeji LCD sa zobrazí „DELE“, čím sa odstráni aktuálne prehrávaný súbor.

\*Ak na USB alebo karte micro SD nie je žiadny prehrávaný súbor, prehrávajte súbor nahrávania priamo

\*Ak súčasne existujú USB a micro SD, najprv sa nahrá na USB

## FUNKCIA AUX

V stave funkcie BT/USB/micro SD sa po pripojení kábla AUX na displeji LCD zobrazí nápis „AUX“ a prepne sa na funkciu AUX.

## NASTAVENIE ZVUKU A EFEKTOV

Funkcia „**X-BASS**“: Krátkym stlačením tohto tlačidla zapnete zosilnenie nízkych frekvencií a na obrazovke LCD sa zobrazia slová „HBASS ON“. Opätovným stlačením tohto tlačidla zosilnenie basov vypnete a na obrazovke LCD sa zobrazí text „NORMAL“.

„**Gombík BASS**“: Otáčaním zvýšte/znížte nízku frekvenciu.

„**Gombík TREBL**“: Otáčaním zvýšte/znížte vysokú frekvenciu.

„**Gombík VOLUME**“: Otáčaním zvýšte/znížte hlasitosť zariadenia.

„**Gombík MIC\_VOL**“: Otáčaním v smere hodinových ručičiek zvýšite hlasitosť mikrofónu a proti smeru hodinových ručičiek znížite hlasitosť externého mikrofónu.

„**Gombík ECHO**“: Otáčaním v smere hodinových ručičiek zvýšite efekt dozvukového echa a otáčaním proti smeru hodinových ručičiek znížite efekt dozvukového echa.

### Funkcia slúchadiel



Pri prehrávaní všetkej hudby vložte slúchadlá do konektora slúchadiel, správne nastavte hlasitosť a po nasadení slúchadiel si vychutnajte hudbu. Aby ste predišli poškodeniu sluchu, nepočúvajte dlho pri vysokej hlasitosti.

## NASTAVENIA

### Manuálne nastavenie času a dátumu

1. Dlhým stlačením tlačidla „**STOP**“ v stave zapnutia vstúpite do manuálneho nastavenia času a dátumu.
2. Keď sa na displeji LCD zobrazí 12H alebo 24H, vyberte formát zobrazenia času pomocou tlačidla „**DOWN/UP**“ a potom stlačením tlačidla „**STOP**“ potvrdíte a prejdete do ďalšieho kroku nastavenia času.
3. Potom stlačte „**DOWN/UP**“ na výber času a dátumu a „**STOP**“ na potvrdenie.
4. Poznámka: V stave DAB sa po prijatí platnej stanice DAB automaticky zosynchronizuje čas a dátum stanice.

### Nastavenia systému

#### V režime DAB

Stlačením tlačidla „**MENU**“ prejdete do nastavení systému.

Nastavenia ponuky systému zahŕňajú: Jazyk, obnovenie výrobných nastavení, verziu softvéru.

Stlačením tlačidla „**DOWN/UP**“ prejdete na ďalšiu ponuku, stlačením tlačidla „**ENTER**“ prejdete do ponuky.

Automatické ukončenie programového rozhrania, keď sa 30s nevykoná žiadna operácia.

## System

- **Language**> – jazyk systému: stlačte tlačidlo „**MENU**“, potom pomocou tlačidla „**DOWN/UP**“ prejdite do rozhrania nastavenia jazyka, predvolená je angličtina, vybraný jazyk zahŕňa English/Deutsch/Italiano/Français; stlačte „**ENTER**“ na potvrdenie, na pravej strane vybranej položky bude značka „\*“.
- **Factory Reset** – resetovanie systému: krátko stlačte tlačidlo „**MENU**“, potom pomocou tlačidla „**DOWN/UP**“ vyberte <Factory Reset>, potom stlačte tlačidlo „**ENTER**“ na potvrdenie. Pomocou tlačidla „**DOWN/UP**“ vyberte položku „**YES**“ a potom stlačte tlačidlo „**ENTER**“ na potvrdenie. Po resetovaní sa všetko obnoví na výrobné nastavenia.
- **SW Version** – verzia softvéru: stlačte tlačidlo „**MENU**“, potom pomocou tlačidla „**DOWN/UP**“ vyberte <SW Version> a potom stlačte tlačidlo „**ENTER**“ na potvrdenie. Môžete tak zobrazíť informácie o verzii softvéru.

Aktuálny návod na používanie je možné stiahnuť z lokality [www.soundmaster.de](http://www.soundmaster.de)  
Technické zmeny a chyby vyhradené.

Copyright Woerlein GmbH, 90556 Cadolzburg, [www.soundmaster.de](http://www.soundmaster.de)

Kopírovanie je možné iba so súhlasom spoločnosti Woerlein GmbH



**TECHNICAL SPECIFICATIONS**

Hersteller Manufacturer Fabricant Fabrikant Fabbricante Fabricante	Fabricante Producent Tillverkare Výrobce Výrobca	Wörlein GmbH, Gewerbestrasse 12, D-90556 Cadolzburg <a href="http://www.soundmaster.de">www.soundmaster.de</a> HRB-Nr. 771 bei Amtsgericht Fürth/Bay.
Spannungseingang Power input Entrée d'alimentation Voedingsingang Ingresso di alimentazione Entrada de alimentación	Entrada de energia Strømindgang Kraftuttag Vstup napájení Zdroj napájania	AC 100 – 240 V~ 50/60 Hz DC 12 V = 8 x LR20/D
Leistungsaufnahme bei Nulllast No load power consumption Aucune consommation d'énergie de charge Onbelast stroomverbruik Consumo energetico a vuoto Sin consumo de energía de carga	Consumo de energia sem carga Intet belastningsforbrug Ingen lastförbrukning Žádná spotřeba energie Žiadna spotreba energie	$\leq 0.5 \text{ W}$
UKW/DAB Bereich FM/DAB range Plage/DAB FM FM/DAB-bereik Portata FM/DAB Rango de FM/DAB	Gama FM/DAB FM/DAB rækkevidde FM/DAB-intervall Rozsah pásma FM/DAB Rozsah frekvencií FM/DAB	FM 87.5 – 108.0 MHz DAB 174,9 – 239,2 MHz
Bluetooth® - Version Bluetooth® - Version Bluetooth® - Version Bluetooth® - Versie Bluetooth® - Versione Bluetooth® - Versión	Bluetooth® - Versão Bluetooth® - version Bluetooth® - version Verze Bluetooth® Bluetooth® - verzia	Version 5.0 EIRP < 10 dBm
Audioausgangsleistung Audio power output Sortie de puissance audio Audio-uitgangsvermogen Uscita di potenza audio Potencia de salida de audio	Saída de potência de áudio Lydeffektudgang Ljudeffekt Napájecí výstup zvuku Výstupný zvukový výkon	2 x 10 W RMS



Würlein GmbH  
Gewerbestraße 12  
D 90556 Cadolzburg, Germany

Tel: +49 9103 71 67 0  
Fax: +49 9103 71 67 12  
E-Mail: [info@soundmaster.de](mailto:info@soundmaster.de)  
Internet: [www.soundmaster.de](http://www.soundmaster.de)

Hiermit bestätigt Würlein GmbH, dass sich dieses Gerät in Übereinstimmung mit den grundlegenden Anforderungen und den übrigen einschlägigen Bestimmungen der Richtlinie 2014/53/EU befindet.

Eine Kopie der Konformitätserklärung kann unter obenstehender Adresse bezogen werden.

Hereby, Würlein GmbH declares that this device is in compliance with the essential requirements and other relevant provisions of Directive 2014/53/EU.  
A copy of the declaration of conformity can be obtained from the above address.

Par la présente, Würlein GmbH déclare que cet appareil est conforme aux exigences principales et autres clauses applicables de la Directive 2014/53/EU.  
Une copie de la déclaration de conformité peut être obtenue à l'adresse ci-dessus.

Würlein GmbH verklaart hierbij dat dit apparaat in overeenkomst is met de essentiële vereisten en andere relevante bepalingen van de Richtlijn 2014/53/EU.  
Een kopie van de conformiteitsverklaring kunt u verkrijgen op het hierboven vermelde adres.

Con la presente, Würlein GmbH dichiara che questo dispositivo è conforme ai requisiti essenziali e altre disposizioni contenute nella Direttiva 2014/53/EU.  
Una copia della dichiarazione di conformità può essere richiesta all'indirizzo sopra indicato.

Härmed Würlein GmbH deklarerar att denna enhet är i överensstämmelse med de grundläggande kraven och andra relevanta bestämmelser i direktiv 2014/53/EU.  
En kopia av försäkran om överensstämmelse kan erhållas från ovanstående adress.

Herved Würlein GmbH erklærer, at denne enhed er i overensstemmelse med de væsentlige krav og øvrige relevante krav i direktiv 2014/53/EU.  
En kopi af overensstemmelseserklæringen kan hentes fra ovennævnte adresse.

Tímto Würlein GmbH prohlašuje, že toto zařízení je ve shodě se základními požadavky a dalšími příslušnými ustanoveními směrnice 2014/53/EU.  
Kopii prohlášení o shodě lze získat na výše uvedené adrese.

Por este meio, Würlein GmbH declara que este dispositivo está em conformidade com os requisitos essenciais e outras disposições da Directiva 2014/53/EU.  
Uma cópia da declaração de conformidade pode ser obtida no endereço acima.

Würlein GmbH confirma que este dispositivo cumple con los requisitos esenciales y otras disposiciones relevantes de la Directiva 2014/53/EU.  
Se puede obtener una copia de la declaración de conformidad en la dirección anterior.

Würlein GmbH týmto potvrdzuje, že toto zariadenie je v súlade so základnými požiadavkami a ďalšími príslušnými ustanoveniami smernice 2014/53/EU.  
Kópiu vyhlásenia o zhode je možné získať na uvedenej adrese.

Würlein GmbH potrjuje, da je ta naprava v skladu z bistvenimi zahtevami in drugimi ustreznimi določbami Direktive 2014/53/EU.  
Kopijo izjave o skladnosti je mogoče dobiti na zgornjem naslovu.

Würlein GmbH confirmă prin prezenta că acest dispozitiv respectă cerințele esențiale și alte prevederi relevante ale Directivei 2014/53/EU.  
O copie a declarației de conformitate poate fi obținută de la adresa de mai sus.

Würlein GmbH patvirtina, kad šis prietaisas atitinka esminius reikalavimus ir kitas atitinkamas Direktyvos 2014/53/EU nuostatas.  
Atitikties deklaracijos kopiją galima gauti iš pirmiau nurodyto adreso.

A Würlein GmbH megerősíti, hogy ez az eszköz megfelel a 2014/53/EU irányelv alapvető követelményeinek és egyéb vonatkozó rendelkezéseinek.  
A megfelelőségi nyilatkozat egy példányát a fenti címről szerezheti be.

Würlein GmbH potvürzhdava, che tova ustrojstvo e v süotvet-stvie süs süstestvenite iziskvaniya i drugi prilozhimi razporedbi na Direktiva 2014/53 EUS. Kopie ot deklaratsiyata za süotvet-stvie mozhe da büde polucheno ot goreposocheniya adres.

Würlein GmbH kinnitab käesolevaga, et see seade vastab direktiivi 2014/53/EU olulistele nõuetele ja muudele asjakohastele sätetele.  
Vastavusdeklaratsiooni koopiat saab eespool nimetatud aadressilt.

Würlein GmbH vahvistaa, että tämä laite on direktiivin 2014/53/EU olennaisten vaatimusten ja muiden asiaa koskevien säännösten mukainen.  
Kopio vaatimustenmukaisuusvakuutuksesta on saatavissa edellä mainitusta osoitteesta.

Ar šo Würlein GmbH apstiprina, ka šī ierīce atbilst Direktīvas 2014/53/EU būtiskajām prasībām un citiem attiecīgajiem noteikumiem.  
Atbilstības deklarācijas kopiju var iegūt, izmantojot iepriekš minēto adresi.

Würlein GmbH bekrefter herved at denne enheten er i samsvar med de vesentlige kravene og andre relevante bestemmelser i direktiv 2014/53/EU.  
En kopi av samsvarserklæringen kan fås fra adressen ovenfor.

Würlein GmbH niniejszym potwierdza, że to urządzenie jest zgodne z zasadniczymi wymaganiami i innymi stosownymi postanowieniami dyrektywy 2014/53/EU.  
Kopię deklaracji zgodności można uzyskać pod powyższym adresem.