

**Radio Compacte DAB+  
avec écran en couleur  
Réf. 51144  
Manuel d'instructions**



## Table des matières

Vue d'ensemble de l'appareil.....	3
Caractéristiques techniques.....	4
Directives et normes.....	5
Consignes de sécurité.....	6
Chargement de la batterie.....	6
Pour Commencer.....	7
Changer de mode.....	7
Fonctionnement de la radio DAB+ / DAB.....	7
Opération de radio FM.....	9
Fonctionnement de Bluetooth.....	10
Réglages du système.....	11
Réglage du rétroéclairage.....	11
Réglage de l'heure et de la date.....	12
Réglages de l'alarme.....	12
Fonction snooze.....	13
Réglage du minuteur de sommeil .....	13
Ajuster l'EQ (égaliseur) .....	13
Régler la langue .....	14
Réinitialisation d'usine .....	14
Afficher la version du logiciel.....	14
Questions et réponses .....	14
Collecte et Traitement.....	15

## Vue d'ensemble de l'appareil

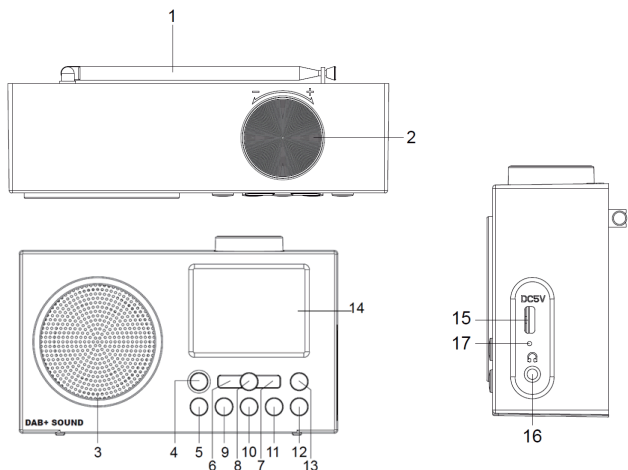

### 1. Antenne

**2. Contrôle du volume :** tourner vers "-" pour diminuer le volume, tourner vers "+" pour augmenter le volume.

### 3. Haut-parleur

### 4. **MODE**

#### Appuyer sur

Sélection du mode de fonctionnement DAB+ / FM / Bluetooth

#### Maintenir

Pour activer / désactiver

### 5. FAV

#### Appuyer sur

Accéder à la liste de "Préréglages Mémoires"

#### Maintenir

Accéder à la liste des "Préréglages à enregistrer"

### 6/7.

Naviguer

- Dans le menu

- Lors de la sélection des chaînes et des titres

## 8. OK

### Appuyer sur:

- Confirmation d'une action

### Maintenir

DAB/FM

- Recherche complète des chaînes

### Bluetooth

- Déconnexion

**9/10/11/12:** Touches de mémoire permanente. Rappeler les stations enregistrées 1-4.

13. **i / M**

### Appuyer sur

- Informations sur les chaînes
- Quitter le menu

### Maintenir

- Ouvrir le menu

## 14. Écran couleur TFT avec rétroéclairage

## 15. DC 5V IN : Connexion d'alimentation pour le câble de charge USB Type-C

## 16. Prise casque 3,5 mm

## 17. Indicateur LED pour la charge de la batterie

## Caractéristiques techniques

Sous réserve de modifications et d'erreurs. Les dimensions sont approximatives.

<b>Radio Compacte DAB+ avec écran en couleur</b>	
Dimensions de l'appareil	138 x 85 x 50 mm (largeur x profondeur x hauteur)
Poids	env. 295 g
Température ambiante	+5 °C à +35 °C
Humidité relative de l'air (sans condensation)	5 % à 90 %
Alimentation électrique	USB type C 5 V CC/ 1 A
Fonctionnement sur piles	Pile rechargeable intégrée (3,7 V / 2200 mAh), poids de la pile d'environ 47G

<b>Radio Compacte DAB+ avec écran en couleur</b>	
Haut-parleur	Puissance de sortie 3 W RMS
Fréquence DAB / DAB+	174 (5A) – 240 MHz (13F)
Fréquence FM 87,5 –	87,5 – 108 MHz
Antenne	Antenne télescopique env. 45 cm
Casque	Jack 3,5 mm
Version Bluetooth	Version 5.0
Fréquence	2,4 GHz
Portée	env. 10 m

## Directives et normes

### Directives et normes

Cet appareil est conforme aux directives suivantes :

- Directive CEM 2014/30/UE
- Directive sur les équipements radio (RED) 2014/53/UE
- Annex II de directive RoHS 2011/65/UE (RoHS 2.0) modifiée par la directive (UE) 2015/863.



### Déclaration ue de conformité

Eurotops versand GmbH déclare que la Radio Compacte DAB+ avec écran en couleur Réf. 51144 est conforme aux exigences essentielles de la directive européenne 2014 / 53 / UE.

Le texte intégral de la déclaration UE de conformité est disponible à l'adresse suivante:

Eurotops Versand GmbH  
 Elisabeth-Selbert-Straße 3  
 40764 Langenfeld, Allemagne  
 Tel: +49-(0)2173-9246888  
 Fax: +49-(0)2173-9990447  
 Email: info@eurotops.de

## Consignes de sécurité

### Consignes de sécurité pour l'installation de l'appareil

- Afin d'éviter un risque d'incendie et le risque d'un choc électrique, ne pas exposer l'appareil à la pluie ou à toute autre sorte d'humidité.
- Ne pas mettre l'appareil en service à proximité de baignoires, de piscines ou de projections d'eau.
- Ne pas poser de sources d'incendie potentielles sur l'appareil (par ex. bougies allumées).
- Ne pas poser de récipients contenant des liquides sur l'appareil (par ex. vases de fleurs). Ces derniers pourraient se renverser et le liquide qui s'écoule risquerait d'entraîner une détérioration importante ou même un choc électrique.
- Aucun corps étranger ne doit pas pénétrer à l'intérieur de l'appareil (par exemple aiguilles, pièces, etc.).
- Si des corps étrangers ou du liquide pénètrent dans l'appareil, débrancher immédiatement la fiche secteur de la prise de courant. Faire vérifier l'appareil par un spécialiste qualifié avant de le remettre en service. Sinon, il y a risque de choc électrique.
- Ne pas écouter la musique à pleine puissance sonore. Cela peut entraîner des troubles auditifs durables.

## Chargement de la batterie

### Nota

La radio est alimentée par la batterie au lithium intégrée.

La batterie doit être complètement chargée avec le câble de chargement USB-C inclus (80 cm de long) avant utilisation.

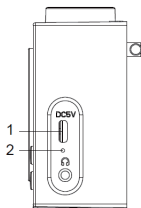

### Chargement de la batterie :

- Branchez le câble de chargement USB-C dans le port USB (1) de l'appareil.

- Connectez l'autre côté du câble de chargement USB-C à une source d'alimentation USB compatible avec une sortie de 5V pour la charge.
- La LED (2) s'allume en rouge lorsque l'appareil est en charge.
- La batterie est complètement chargée lorsque la LED (2) s'éteint.

### Remarque :

- Si la radio est allumée pendant la charge, la LED reste rouge même une fois la charge terminée. Veuillez vérifier l'indicateur de batterie pour voir l'état de la charge.
- Assurez-vous que la tension du secteur correspond aux informations sur l'unité d'alimentation.
- Si l'indicateur de batterie devient vide avec un point d'exclamation, veuillez recharger la batterie à temps.

## Pour Commencer

1. Pour allumer l'appareil, appuyez sur la touche  de l'appareil et maintenez-la enfoncée pendant 1 à 2 secondes.

- L'appareil passe au dernier mode sélectionné et joue la dernière station syntonisée.

2. Pour éteindre l'appareil, appuyez sur la touche  de l'appareil et maintenez-la enfoncée pendant 1 à 2 secondes.

- Si l'appareil est en mode batterie, il s'éteint complètement.
- Si l'appareil est connecté à l'alimentation électrique, il passe en mode veille. Pour éteindre complètement l'appareil, appuyez longuement sur le bouton  de l'appareil.

### Nota

- Après avoir allumé l'appareil pour la première fois, celui-ci passe automatiquement en mode DAB et effectue une recherche complète des stations.

## Changer de mode

Lorsque la radio est allumée, appuyez brièvement sur le bouton  pour changer de mode DAB+/FM/Bluetooth.

## Fonctionnement de la radio DAB+ / DAB

### Lecture des stations DAB+ / DAB

1. Allumez l'appareil et choisissez le mode DAB+, appuyez sur le bouton OK pour confirmer.
2. Appuyez sur cette touche ◀ / ▶ pour afficher la liste des chaînes

3. Appuyez sur cette touche ◀/▶ pour sélectionner la chaîne que vous souhaitez

4. Appuyez sur la touche OK pour lire la station que vous souhaitez

### **Recherche de chaînes (automatique)**

La recherche automatique de stations permet de rechercher tous les canaux DAB de la bande III.

1. Appuyez sur la touche OK et maintenez-la enfoncée.

2. La recherche commence.

3. Le nombre de chaînes trouvées lors de la recherche s'affiche à l'écran.

4. Une fois la recherche terminée, la première station de la liste des stations est mise en service.

### **Recherche des chaînes (manuelle)**

1. Pour rechercher manuellement des stations DAB+/DAB, appuyez sur la touche ⓘ/M et maintenez-la enfoncée pour accéder au menu.

2. Appuyez sur les boutons ◀/▶ pour passer à l'élément de menu <Syntonisation manuelle>.

Appuyez sur le bouton OK pour confirmer

3. Appuyez sur les boutons ◀/▶ pour sélectionner la fréquence.

• Appuyez sur le bouton OK pour confirmer

4. L'intensité du signal s'affiche maintenant à l'écran. Si nécessaire, alignez l'appareil/l'antenne.

5. Les chaînes trouvées sont ajoutées à la liste des chaînes.

6. Appuyez sur ce bouton ⓘ/M pour changer la liste des chaînes

7. Les stations nouvellement ajoutées peuvent maintenant être écoutées.

### **Supprimer les Invalides**

Avec la fonction "Supprimer les invalides", les chaînes qui ne peuvent plus être reçues peuvent être supprimées de la liste des chaînes lors de la prochaine recherche. Par exemple, l'appareil change d'emplacement.

1. Appuyez sur le bouton ⓘ/M et maintenez-le enfoncé pour accéder au menu.

2. Appuyez sur le bouton ◀/▶ pour accéder à l'élément de menu <Supprimer les invalides>.

Appuyez sur le bouton OK pour confirmer

3. Appuyez sur les boutons ◀/▶ pour choisir entre <NON> et <OUI>.

Appuyez sur le bouton OK pour confirmer

• Si vous sélectionnez <Oui>, toutes les chaînes inactives seront supprimées.



4. Appuyez sur le bouton **⏏/M** pour sortir de menu

## Opération de radio FM

La radio est adaptée à la réception de stations de radio FM. Placez la radio près d'une fenêtre et déployez complètement l'antenne.

**Nota:** Pour améliorer la réception, il peut être nécessaire d'orienter l'antenne dans une autre direction.

### Lire la radio FM

1. Allumez l'appareil et choisissez le mode FM, appuyez sur la touche OK pour confirmer.

• Le nom de la station ou la fréquence s'affiche à l'écran.

### Recherche des chaînes (automatique)

1. Appuyez sur la touche OK et maintenez-la enfoncée pour lancer la recherche automatique des chaînes.

2. Les stations trouvées sont automatiquement enregistrées dans la liste des favoris.

• La dernière station trouvée est jouée.

### Recherche des chaînes (manuelle)

1. Appuyez sur les boutons **◀/▶** pour effectuer les réglages de fréquence.

• Appuyez sur cette touche pour passer d'une bande de fréquence à l'autre, en 0,05 MHz.

• Appuyez sur la touche et maintenez-la enfoncée pour passer à la prochaine station disponible.

• Appuyez sur la touche OK pour rechercher la station suivante disponible

### Paramètres de numérisation

La sensibilité de la recherche de stations est réglable.

1. Appuyez sur le bouton **⏏/M** pour entrer le menu

2. Appuyez sur les boutons **◀/▶** pour sélectionner l'élément de menu <Réglage du balayage>.

• Appuyez sur le bouton OK pour confirmer

3. Appuyez sur les boutons **◀/▶** pour choisir entre les réglages <Toutes les stations> ou <Stations fortes>.

• Appuyez sur le bouton OK pour confirmer

4. Appuyez sur le bouton **⏏/M** pour sortir de menu

### Réglage de l'audio

1. Appuyez sur la touche **⏏/M** et maintenez-la enfoncée.

2. Appuyez sur les boutons **◀/▶** pour sélectionner l'élément de menu <Réglage audio>.

Appuyez sur le bouton OK pour confirmer

3. Appuyez sur les boutons ◀/▶ pour sélectionner <Stéréo> ou <Mono>.

• Appuyez sur le bouton OK pour confirmer

4. Appuyez sur le bouton /M pour sortir de menu

### **Sauvegarder des stations DAB+ / DAB**

20 stations DAB+ et 20 stations FM peuvent être mémorisées dans l'appareil. Les stations sont mémorisées dans deux listes de stations indépendantes, séparément pour les stations DAB et FM. Il est également possible d'affecter individuellement 4 touches de mémoire permanente.

#### **Sauvegarder une station**

1. Sélectionnez la station (DAB+ ou FM) que vous souhaitez enregistrer.

2. Appuyez sur la touche FAV et maintenez-la enfoncée jusqu'à ce que la liste des favoris s'affiche à l'écran.

3. Appuyez sur les touches ◀/▶ pour sélectionner l'emplacement de mémoire souhaité (1 - 20).

4. Appuyez sur la touche OK pour enregistrer la station dans l'emplacement mémoire souhaité.

5. Ou maintenez enfoncée l'une des touches 1 ... 4 de l'appareil jusqu'à ce que le texte <Set station préférée> apparaisse à l'écran.

#### **Appeler des stations enregistrées**

1. Allumez l'appareil et sélectionnez le mode DAB+ ou FM.

2. Appuyez brièvement sur la touche FAV.

- La liste des favoris s'affiche alors à l'écran.



3. Appuyez sur les touches ◀/▶ pour sélectionner l'emplacement de mémoire souhaité (1 - 20).

4. Appuyez sur la touche OK pour sélectionner l'emplacement que vous souhaitez

5. Ou appuyez sur l'une des touches 1 ... 4. sur l'appareil

### **Fonctionnement de Bluetooth**

La radio doit être appariée à un appareil Bluetooth avant que la transmission ne soit possible.

1. Appuyez sur le bouton  pour changer sur les appareils Appuyez brièvement sur la touche  pour sélectionner le mode Bluetooth.

• Appuyez sur le bouton OK pour confirmer

• Vous entendrez un bip lorsque la radio sera prête à être appariée.

2. Recherchez les appareils Bluetooth à proximité sur votre smartphone/tablette.

- Lorsque la radio est trouvée, votre appareil affiche le nom <HS-D009>.
3. Sélectionnez la radio sur le smartphone/la tablette.
- Un bip sonore indique que l'appairage est réussi. "Connecté" s'affiche sur l'écran de la radio.

### **Lire de la musique / des signaux audio**

- Ouvrez une application de lecteur multimédia sur votre smartphone/tablette et démarrez la lecture.
- Contrôlez le volume sur les deux appareils.

Les fonctions de base telles que la lecture/pause et la sélection des pistes peuvent être contrôlées via la connexion Bluetooth.

### **Nota**

Les fonctions de contrôle disponibles dépendent du lecteur multimédia App sélectionné. Il est possible que toutes les fonctions ne soient pas disponibles.

- Appuyez sur la touche OK pour pauser ou continuer la lecture.
- Appuyez sur les touches ◀/▶ pour sélectionner la piste précédente ou suivante.

### **Nota**

La connexion Bluetooth peut être déconnectée en appuyant sur la touche OK de l'appareil et en la maintenant enfoncée.

## **Réglages du système**

Ce menu est accessible en mode DAB+, en mode FM et en mode Bluetooth.

1. Appuyez sur le bouton **ⓘ/M** et maintenez-le enfoncé.pour entrer le menu des réglages du système
2. Appuyez sur cette touche ◀/▶ pour sélectionner le menu que vous souhaitez Appuyez sur le bouton OK pour confirmer

### **Réglage du rétroéclairage**

Le rétroéclairage peut être ajusté en durée d'extinction (Timeout) et enniveau.

1. Dans la liste des menus, appuyez sur les touches ◀/▶ pour sélectionner l'élément de menu<Rétroéclairage>.  
Appuyez sur le bouton OK pour confirmer
2. Appuyez sur les boutons ◀/▶ basculer entre <Timeout> ou <Level> :
  - <Timeout> : Sélectionnez le mode d'extinction du rétroéclairage

(Toujours allumé, 10, 20, 30, 45, 60, 90, 120, 180 secondes).

- <Niveau>: Sélectionnez le réglage du niveau (Bas, Moyen, Élevé) du rétroéclairage.

### Réglage de l'heure et de la date

L'heure et la date peuvent être réglées manuellement ou automatiquement via DAB+/FM.

1. Appuyez sur le bouton **ⓘ/M** pour entrer le menu

2. Appuyez sur les boutons **◀/▶** et sélectionnez l'élément de menu <Heure >. Appuyez sur le bouton OK pour confirmer

3. Appuyez sur les boutons **◀/▶** pour basculer entre les options de réglage de l'heure et de la date :

- <Régl. heure/date> : Réglage manuel de l'heure et de la date.

- <Système 12/24H> : Sélectionnez le format d'affichage (12 / 24 heures) de l'heure.

- <Régl. format date> : Sélectionnez le format d'affichage (jj-mm-aaaa, mm - jj-aaaa ou aaaa-mm-jj de la date.

- <Style horloge> : Sélectionnez le format d'affichage (Analogique ou Numérique) de l'horloge en mode veille.

- <Mise à jour automatique> : Réglage automatique de l'heure et de la date. Choix : <Pas de MAJ>, <MAJ depuis la radio>.

3. Appuyez sur le bouton **ⓘ/M** pour sortir de menu

### Réglages de l'alarme

En plus d'une horloge avec affichage de la date, cet appareil dispose de deux alarmes réglables avec une fonction snooze.

Soit la radio DAB+/FM, soit un signal sonore peut être utilisé comme sonnerie d'alarme pour chaque réveil.

### Régler l'heure de l'alarme et l'activer ou la désactiver

1. Appuyez sur le bouton **ⓘ/M** pour entrer le menu

2. Appuyez sur cette touche **◀/▶** pour sélectionner l'élément de menu <Alarmes>. Appuyez sur le bouton OK pour confirmer

3. Appuyez sur les boutons **◀/▶** pour sélectionner <Réveil 1> ou <Réveil 2>.

Appuyez sur le bouton OK pour confirmer

- L'icône de l'alarme s'affiche à l'écran.

4. Utilisez maintenant les boutons **◀/▶** pour effectuer les réglages suivants l'un après l'autre et confirmez en appuyant sur le bouton OK :

- Réveil : <Marche>, <Arrêt>

- Heure: <00:00>

- Source: <FM>, <DAB> ou <Buzzer>
- Jour(s) : <Une fois>, <Tous les jours>, <Week-ends> ou <Jours de semaine>
- Volume: < 0– 20>

5. Appuyez sur le bouton /M pour sortir de menu

Appuyez sur le bouton OK pour éteindre l'alarme et mettre la radio en mode snooze.

### Nota

Si la station DAB définie comme sonnerie d'alarme n'est pas disponible, la sonnerie d'alarme (buzzer) se déclenchera au bout d'un moment.

### Fonction snooze

1. Appuyez sur le bouton OK pour éteindre temporairement une alarme et activer la fonction snooze.

- La durée peut être réglée de 5 à 30 minutes en utilisant les boutons ◀/▶ ou le bouton de réglage du volume.

- La radio revient en mode veille. Lorsque le compte à rebours atteint 0 (zéro), l'alarme sera déclenchée à nouveau.

2. Appuyez sur le bouton  pour éteindre définitivement l'alarme.

- Si la radio fonctionne sur batterie, elle s'éteindra après le mode veille.

- Si la radio est connectée à l'alimentation, elle entrera en mode veille.

### Réglage du minuteur de sommeil

Le minuteur de sommeil met la radio en mode veille après un temps sélectionné.

Le minuteur de sommeil peut être réglé entre 15 et 120 minutes.

1. Appuyez sur le bouton /M pour entrer le menu

2. Appuyez sur cette touche ◀/▶ pour sélectionner l'élément de menu <En veille>. Appuyez sur le bouton OK pour confirmer

3. Utilisez les boutons ◀/▶ pour sélectionner le temps désiré et confirmez la sélection en appuyant sur le bouton OK.

- Sélection possible : < Arrêt, 15, 30, 45, 60, 1 heure 15 minutes, 1 heure 30 minutes, 1 heure 45 minutes, 2 heures>.

- L'icône du minuteur de sommeil apparaîtra sur l'écran de la radio avec le temps réglé.

4. Appuyez sur le bouton /M pour sortir de menu

### Ajuster l'EQ (égaliseur)

1. Dans la liste des menus, appuyez sur les boutons ◀/▶ pour sélectionner l'élément de menu <EQ>.

- Appuyez sur le bouton OK pour confirmer

2. Appuyez sur les boutons ◀/▶ et sélectionnez le son désiré (Normal,

Classique, Pop, Jazz, Rock, Plat, Film ou Actualités).

- Appuyez sur le bouton OK pour confirmer

### **Régler la langue**

La langue du menu de l'appareil peut être sélectionnée dans le menu <Langue>.

Les langues suivantes sont disponibles : Anglais, allemand, français, norvégien, italien, suédois, danois, polonais, finlandais.

1. Dans la liste des menus, appuyez sur les boutons ◀/▶ et sélectionnez l'élément de menu <Langue>. Appuyez sur le bouton OK pour confirmer

2. Appuyez sur cette touche ◀/▶ pour sélectionner la langue que vous désirez Appuyez sur le bouton OK pour confirmer

### **Réinitialisation d'usine**

1. Dans la liste des menus, appuyez sur les boutons ◀/▶ pour sélectionner l'élément de menu <Réinitialisation usine>.

- Appuyez sur le bouton OK pour confirmer

2. Utilisez les boutons ◀/▶ pour sélectionner <Oui>.

- Appuyez sur le bouton OK pour confirmer

- <Réinitialisation Usine> apparaît sur l'écran et l'appareil redémarre.

### **Afficher la version du logiciel**

1. Dans la liste des menus, appuyez sur les boutons ◀/▶ pour sélectionner l'élément de menu <Version système>. Appuyez sur le bouton OK pour confirmer

- La version logicielle de l'appareil est maintenant affichée à l'écran.

## **Questions et réponses :**

Si vous rencontrez des problèmes avec votre radio, il existe quelques vérifications rapides et faciles que vous pouvez faire, qui pourraient aider à résoudre le problème. Pas de réception DAB

- Si elle affiche "Pas de Station DAB", veuillez effectuer une "Réinitialisation Usine" sur la radio et déployez entièrement l'antenne pour obtenir la réception.

- Rapprochez la radio de la fenêtre.

### **La réception radio est mauvaise**

- Vérifiez que l'antenne est déployée pour une force de signal maximale et une meilleure réception. Déplacez l'antenne dans différentes directions pour obtenir le meilleur signal.

- Vérifiez que vous n'avez pas d'autres équipements électriques trop proches de votre radio ou à proximité de sources d'interférences, tels

que les micro-ondes, les lampes fluorescentes, etc. qui causent des interférences.

### **Pas de son**

- Vérifiez si le volume est en sourdine. Régler le volume.
- Vérifiez que la radio est allumée.
- Essayez de changer de station de radio.

### **La radio ne s'allume pas**

• La batterie est vide. Veuillez charger la batterie et assurez-vous que le câble est bien connecté et que la LED Rouge s'allume lors de la charge.

### **Problèmes d'absence de son avec le Bluetooth**

- Assurez-vous que le périphérique Bluetooth est apparié et connecté.
- Vérifiez que votre smartphone est configuré pour diffuser de l'audio via Bluetooth.
- Vérifiez le volume du périphérique Bluetooth et du bouton de contrôle du volume de la radio.
- Basculez pour sélectionner le mode Bluetooth. Assurez-vous que l'appareil Bluetooth est à portée.

### **Les appareils doivent-ils être "appariés" à chaque fois ?**

Si un appareil est apparié une fois, il ne doit généralement pas être apparié à nouveau. La plupart des appareils le font automatiquement. Sinon, reconnectez votre appareil avec la radio selon les instructions décrites dans la partie "Opération Bluetooth".

### **Général**

L'appareil ne peut se connecter qu'à un seul appareil Bluetooth à la fois. La compatibilité ne peut pas être garantie pour tous les appareils Bluetooth.

### **ATTENTION!!!**

Le retour sera exclu suite à des dommages dus à une mauvaise utilisation.



### **COLLECTE ET TRAITEMENT**

Le matériel d'emballage est réutilisable. Débarassez-vous de l'emballage de manière écologique et mettez-le à la collecte des matériaux recyclables.



Eliminez le produit et les piles d'une manière écologique si vous désirez vous en séparer. L'appareil et les piles ne doivent pas être jetés dans les déchets ménagers. Apportez-les à un centre de recyclage pour appareils électriques ou électroniques usagés. Votre administration locale vous donnera des informations supplémentaires. Enlevez d'abord les piles.

Eurotops Versand GmbH  
Elisabeth-Selbert-Straße 3  
40764 Langenfeld, Allemagne



Pour des renseignements techniques veuillez contacter  
en France 037-28 44 400 ou [info@eurotops.fr](mailto:info@eurotops.fr)

Pour retourner un produit, veuillez utiliser l'adresse indiquée sur la  
facture.

© 01.12.2023 Uniquement pour un usage privé et pour l'usage décrit.